

НОВА  
УКРАЇНЬКА ШКОЛА

Технологічна освітня галузь

# Дизайн і технології

1  
клас

Схвалено для використання  
у загальноосвітніх навчальних закладах

## МАЛЕНЬКИЙ ТРУДІВНИЧОК

Альбом-посібник  
з трудового навчання

До підручників  
за програмами  
О. Савченко та Р. Шияна

Видавництво



«Підручники  
і посібники»

Інтегрований курс «Я досліджую світ»

### **Правила безпеки під час роботи з ножицями**

1. Користуйся ножицями із заокругленими кінцями.
2. Не тримай ножиці кінцями догори.
3. Передавай ножиці лише в закритому вигляді, кільцями вперед.
4. Не ріж ножицями на ходу і не підходь до товариша під час різання.
5. Не працюй тупими ножицями і ножицями з послабленим з'єднанням.
6. Клади ножиці на стіл так, щоб вони не виступали за його край, і не залишай їх розкритими.
7. Під час роботи з ножицями уважно стеж за лінією розрізу і притримуй матеріал лівою рукою так, щоб пальці були якнайдалі від леза.

### **Правила користування клеєм**

1. Підкладай папір під деталі, на які потрібно нанести клей (щоб не забруднити стіл чи парту).
2. Під час роботи користуйся пензликом для клею (зберігай його на підставці).
3. Нанось клей на великі деталі по краях, а малі змащуй пензликом повністю від середини до країв.
4. Для притискання елементів аплікації використовуй чистий аркуш паперу.
5. Залишки клею витирай серветкою.
6. У разі потрапляння клею на одяг негайно змий його водою.
7. Після закінчення роботи баночку з клеєм щільно закрив, руки та пензлик ретельно вимий.

**Правильно та економно використовуй матеріали, з якими працюєш на уроках.**

**Розмічай деталі на матеріалі (папері, тканині тощо) зі зворотного боку поблизу країв.**



Картон, ножиці, кольорові нитки, клей ПВА, стрази.



Виготовлена власноруч закладка — чудовий та зручний помічник для школярів. Твої книжки будуть охайними. Ти швидко знайдеш потрібну сторінку.

Виготов закладку за зразком.

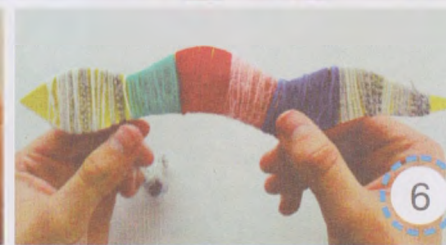

**Послідовність виконання**

1. Виріж зі с. 15 шаблон змійки. Поклади його на картон та обведи олівцем.
2. Виріж з картону змійку (фото 1, 2).
3. Підготуй нитки, клей, стрази (фото 3).
4. Нанеси на змійку клей та намотай нитки не стискаючи картонну заготовку (фото 4, 5, 6).
5. Приклей очка (фото 7).
6. Прикрась змійку блискучими стразами (фото 8).

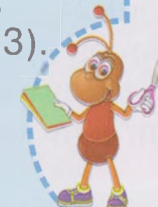

Весела перерва. Гра «Веселе жабенятко»

Ножиці, 2 прозорі торбинки для зберігання фішок.



Діти люблять грати в «хрестики-нулики», але щоб зробити гру веселішою, можна вирізати замість нуликів квіти латаття, а замість хрестиків — мушок. Ігровим полем буде животик намальованого жабенятка. Адже жабки люблять сидіти на зеленому листочку й ласувати мушками.

Виготов гра «Веселе жабенятко» за зразком.

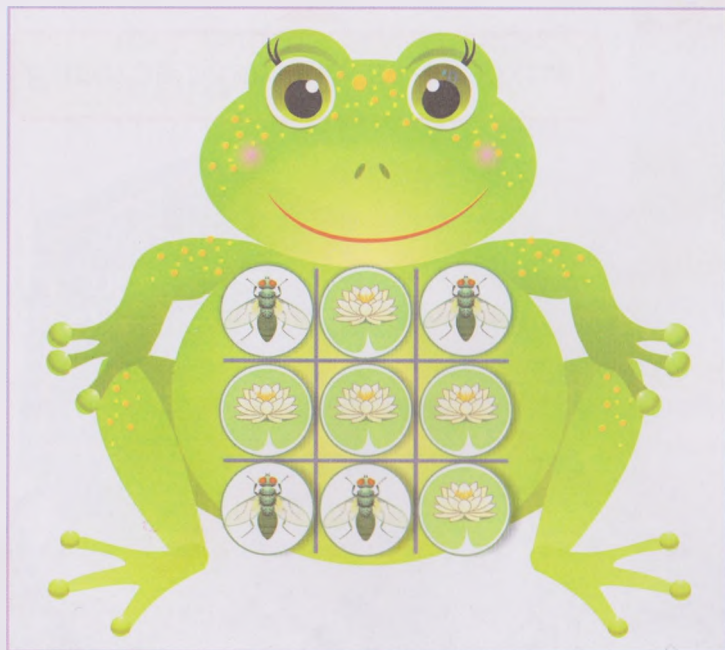

**Послідовність виконання**

1. Виріж с. 3 з ігровим полем-жабкою та ігровими фішками (фото 1).
2. Виріж фішки: квіти латаття — нулики, мушки — хрестики (фото 2).

**Правила гри.**

1. У грі беруть участь двоє учасників. Один із гравців має 6 фішок — квіток латаття, а інший 6 фішок — мушок. Клич будь-кого з друзів, щоб почати гру.
2. У клітинки гравці за чергою ставлять квітку або мушку. Гравець, який першим виклав три фішки в будь-якому ряду — перемагає. Після гри збери фішки (фото 3).



Гра «Веселе жабенятко»





## Прогулянка під дощем

Кольоровий папір, клей ПВА.



Дітки зібрались на прогулянку і потрапили під дощик. Їм дуже потрібна твоя допомога. За допомогою мозаїки прикрась парасольку, щоб дітки могли під нею сховатися від дощу. Використай для цього яскраві та веселі кольори.

### Запам'ятай!

Мозаїку можна виготовити з різних матеріалів: скла, керамічної плитки, паперу, тканини тощо.

Прикрась парасольку за допомогою мозаїки.



1

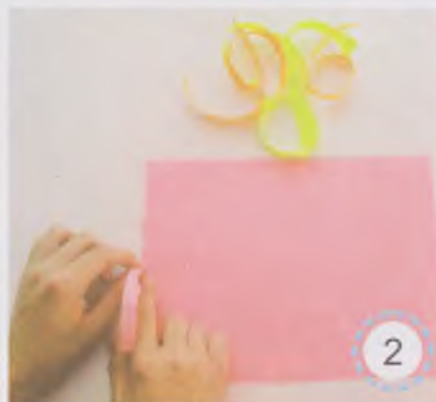

2



3



4

### Послідовність виконання

1. Виріж для роботи малюнок-основу (с. 5). Добери папір яскравих кольорів (фото 1).
2. Нарви з паперу кольорові смужки за зразком (фото 2).
3. Розірви їх на клаптики (шматочки) та за допомогою клею виконай з них мозаїку (фото 3, 4).



«Їжачок — сто голочок»

Кольоровий папір (коричневий, чорний, сірий), ножиці, клей ПВА.



Їжачок-їжачок,  
сто колючих голочок.  
Дуже гарна спинка,  
спинка, як корзинка.  
Тупу-тупу-тупоточки —  
їжачок несе грибочки.

Яна Яковенко

**Потренуйся!**

Для виготовлення аплікації потрібно навчитись відривати папір.



Одягни їжачка в колушок із голочок.



**Послідовність виконання**

1. Акуратно відріж малюнок-основу (с. 9).
2. З дібраного паперу відірви смужки-голочки завширшки з пальчик (фото 1, 2).
3. Наклей смужки-голочки на спинку їжачка за зразком (фото 3, 4, 5). Виріж зі с. 11 грибочки та приклей їх.









## «Ловись, рибко...»

Сухі листочки,  
клей ПВА,  
ножиці,  
фломастери.



Мурчик зібрався порибалити.  
Виготов рибок з осінніх барвистих  
листочків.

Якось Мурчик на світанні  
рибки захотів в сметані.  
Вудку котик прихопив  
та до річки поспішив.

Виготов аплікацію за зразком.



Використай для вико-  
нання аплікації листоч-  
ки, різні за формою, ко-  
льором та розміром.



### Послідовність виконання

1. Акуратно виріж малюнок-  
основу зі с. 11 та добери  
листочки для аплікації  
(фото 1).
2. Виріж із листочків  
деталі рибок: тулуб,  
плавники, хвостик  
(фото 2, 3, 4).
3. Склади і розмісти рибок  
на основі та приклей їх.  
Приклей очка та дома-  
люй ротик.

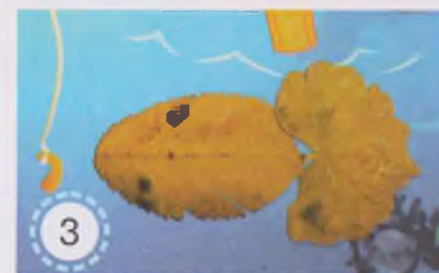



Кольоровий папір, клей, олівець, ножиці.



**Шаблон** — зразок, за допомогою якого виготовляють деталі, однакові за формою та розміром.

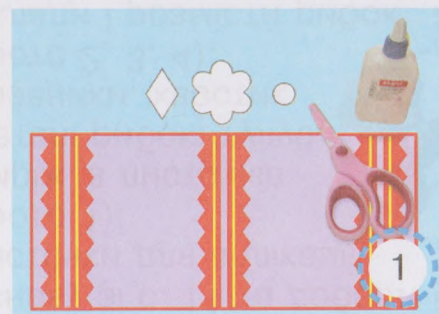

За допомогою шаблонів прикрась рушничок за зразком.

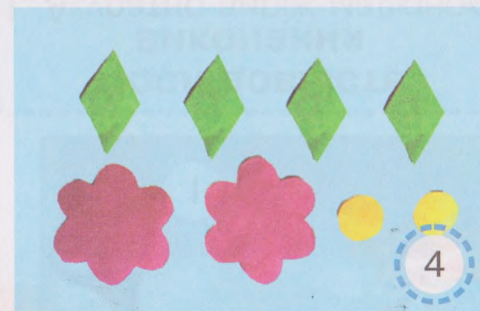
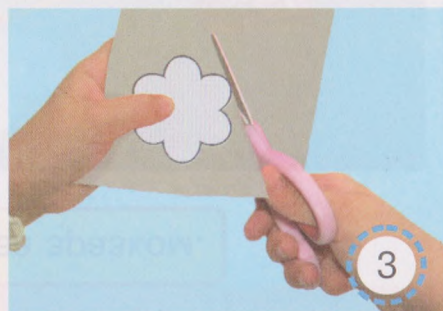

### Послідовність виконання

1. Зі с. 15 виріж шаблони деталей та основу рушничка (фото 1).
2. На зворотному боці дібраного кольорового паперу обведи шаблони олівцем та виріж їх (фото 2, 3, 4).
3. Розмісти деталі на основі та акуратно приклей їх (фото 5).



Змійка-грамотійка

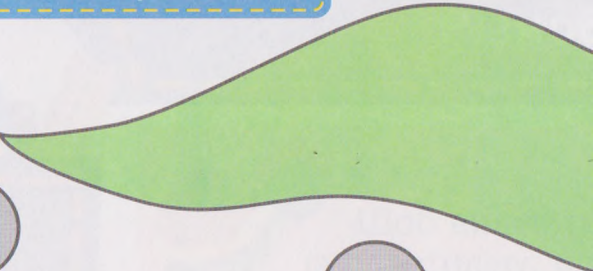

Шаблони  
деталей рушничка



Шаблон змійки

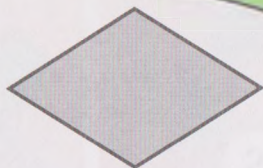

Рушничок



# Ми — підприємливі

## Різнобарвний льодяник

17

Пластилін,  
стеки, ганчірка,  
дощечка, дере-  
в'яні шпажки.

Виготов льодяники  
за зразком.



Щоб виліпити виріб із пластиліну, потрібно знати прийоми роботи з ним.

Не секрет, де правду діти, солодощі люблять діти: льодяники, шоколад, зефір, вафлі, мармелад. А щоб зубки не боліли, треба, друзі, знати міру.

*Олександр Виженко*

### Послідовність виконання

1. Добери три брусочки пластиліну різного кольору. Розділи кожен навпіл (фото 1).
2. Із трьох половинок розкачай кульки (фото 2).
3. Розкачай кожен кульку в ковбаску. Виклади ковбаски одна на одну, стисни та скрути їх у джгутик (фото 3, 4, 5).
4. Скрути джгутик у кільце (фото 6).
5. Нанижи кольорове кільце на дерев'яну шпажку (фото 7).



1



2

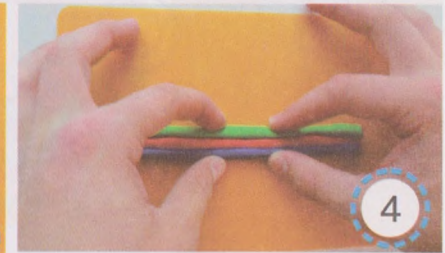

4



3

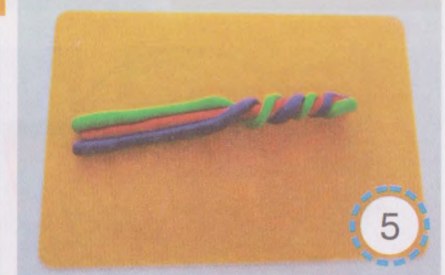

5



6



7

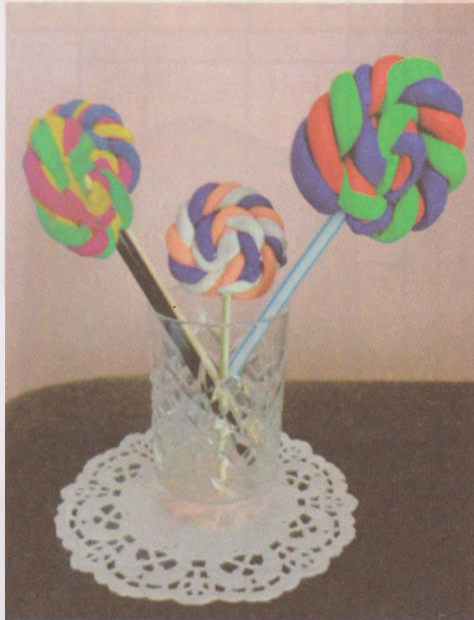

## Робот Броніслав



Клей, ножиці,  
чи кольорові  
олівці чи  
фломастери.



Робот — чудовий винахід людства. У нього «золоті руки», і трудиться він без зупину. Робот став незамінним помічником людей на заводах, фабриках і навіть удома.



1

Виготов робота Броніслава за зразком.



2



3



4



### Послідовність виконання

1. Виріж с. 19 та розфарбуй деталі робота (фото 1, 2).
2. Виріж деталі (фото 3).
3. Відігни за лінією згину та приклей усі деталі (фото 4–6).

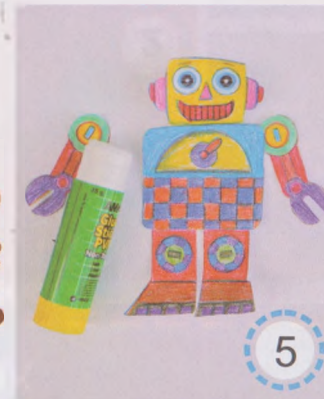

5



6



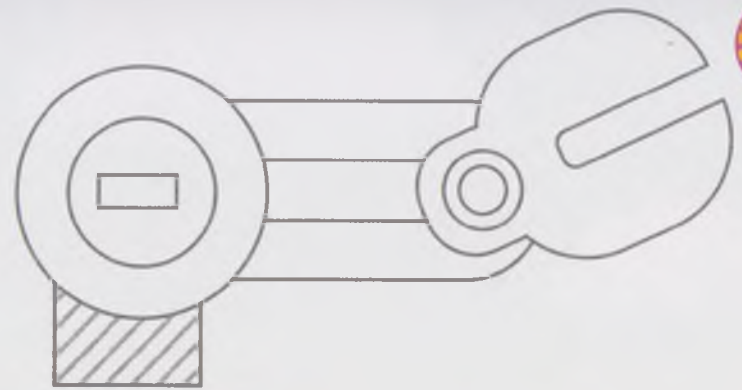
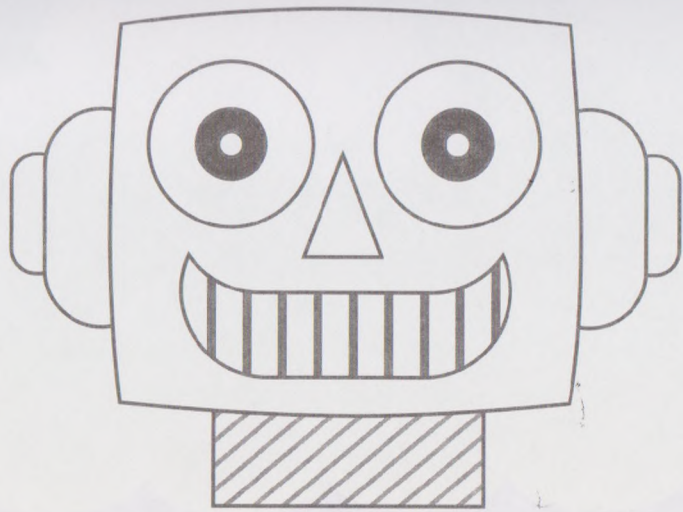

Робот Броніслав

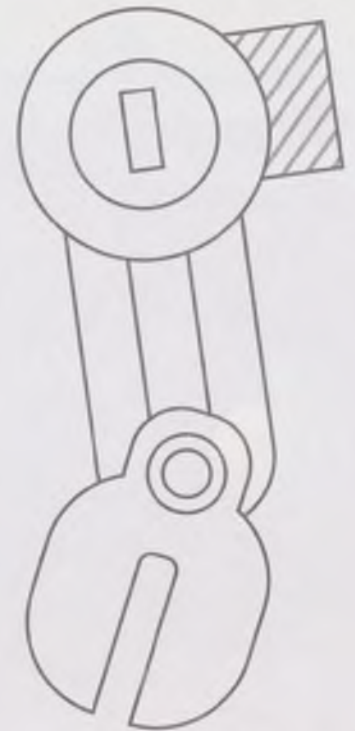
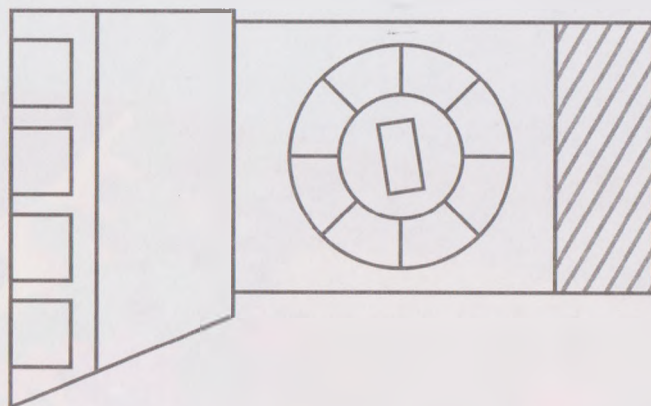
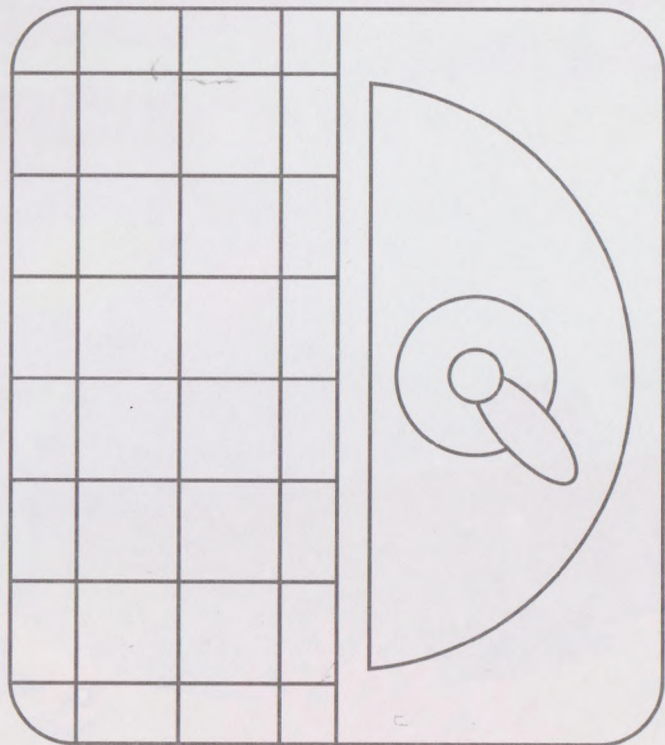



## Чудо-юдо Риба-кит

Кольоровий папір, ножиці, клей ПВА, фломастери.

Виготов Рибу-кита в техніці оригамі.



Оригамі — це створення об'ємних виробів шляхом згинання та складання паперу.

**Запам'ятай!**

1. Згинай папір на твердій поверхні (парті, столі).
2. Краї паперу складай рівно.
3. Згинай папір, розгладжуючи його від середини лінії згину до країв.

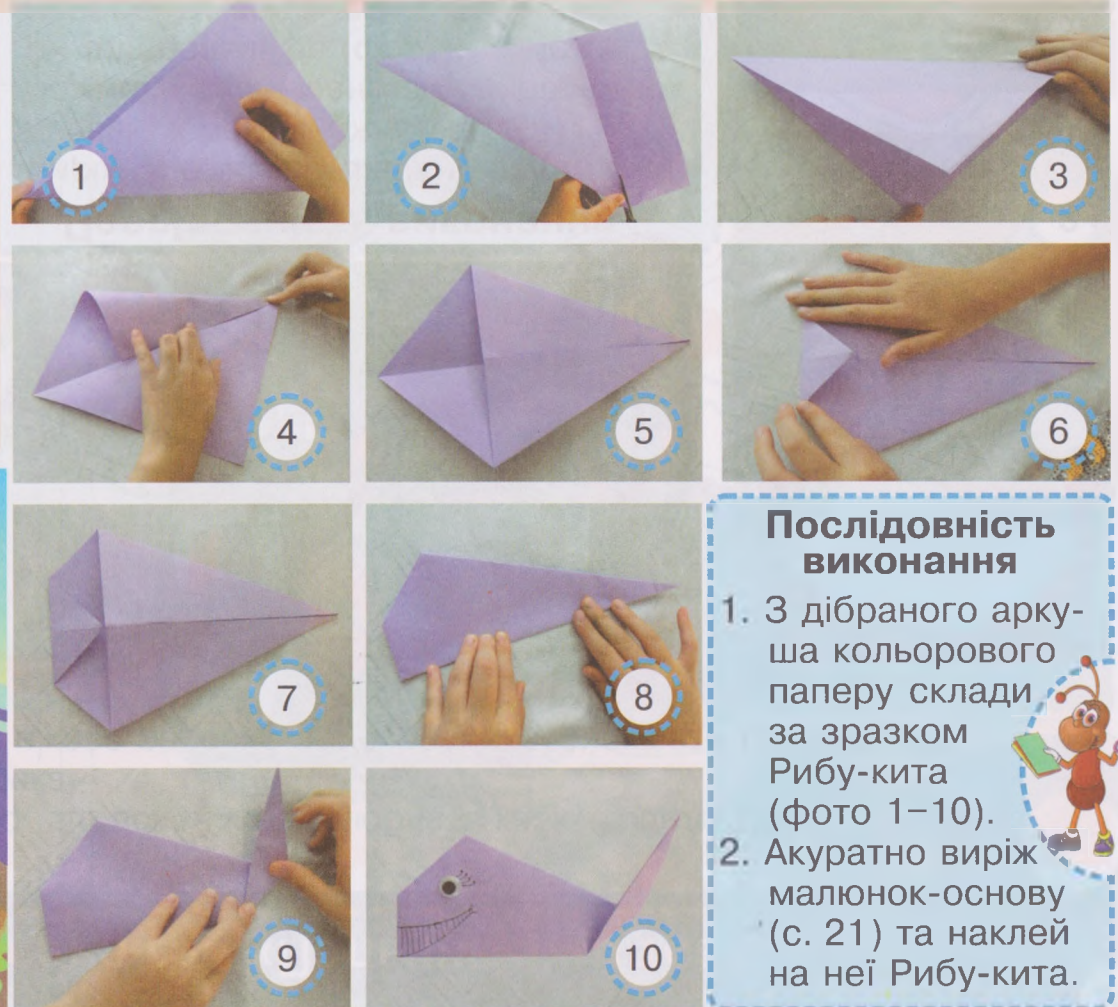
**Послідовність виконання**

1. З дібраного аркуша кольорового паперу сложи за зразком Рибу-кита (фото 1–10).
2. Акуратно виріж малюнок-основу (с. 21) та наклеї на неї Рибу-кита.

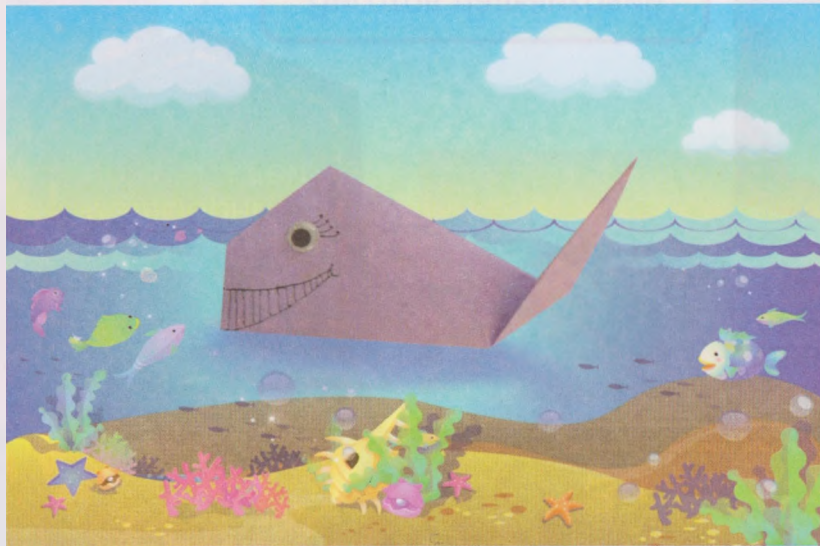
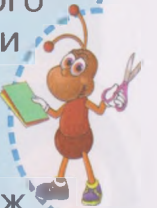

## Виготовлення гри «Пальчиковий театр»

Ножиці,  
манікюрні  
ножиці, клей.



Гадаю, що всі знають і люблять казку Шарля Перро «Червона Шапочка».

Та як цікаво разом з однокласниками зіграти цю виставу!

Виготов пальчиковий театр за зразком.

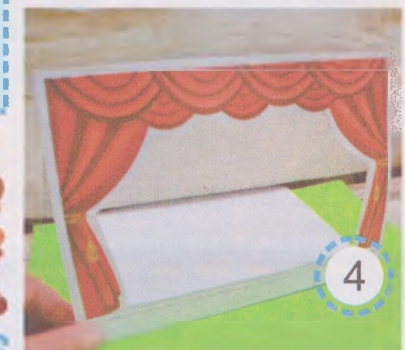

## Послідовність виконання

1. Виріж зі с. 25 деталей сцени та намальованих персонажів (фото 1).
2. Ножицями для манікюру виріж отвори для пальчиків (фото 2). Можеш попросити допомоги в дорослих.
3. Щоб деталь сцени була більш цупкою, приклей її на картон та виріж (фото 2). Скористайся допомогою дорослих.
4. Розподіли ролі між акторами. Виставу можна розпочинати.



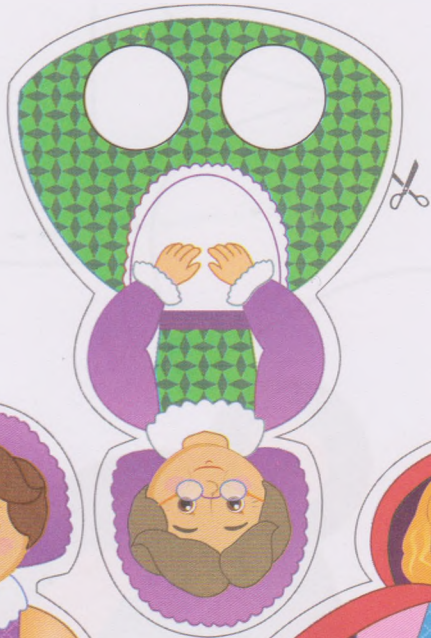
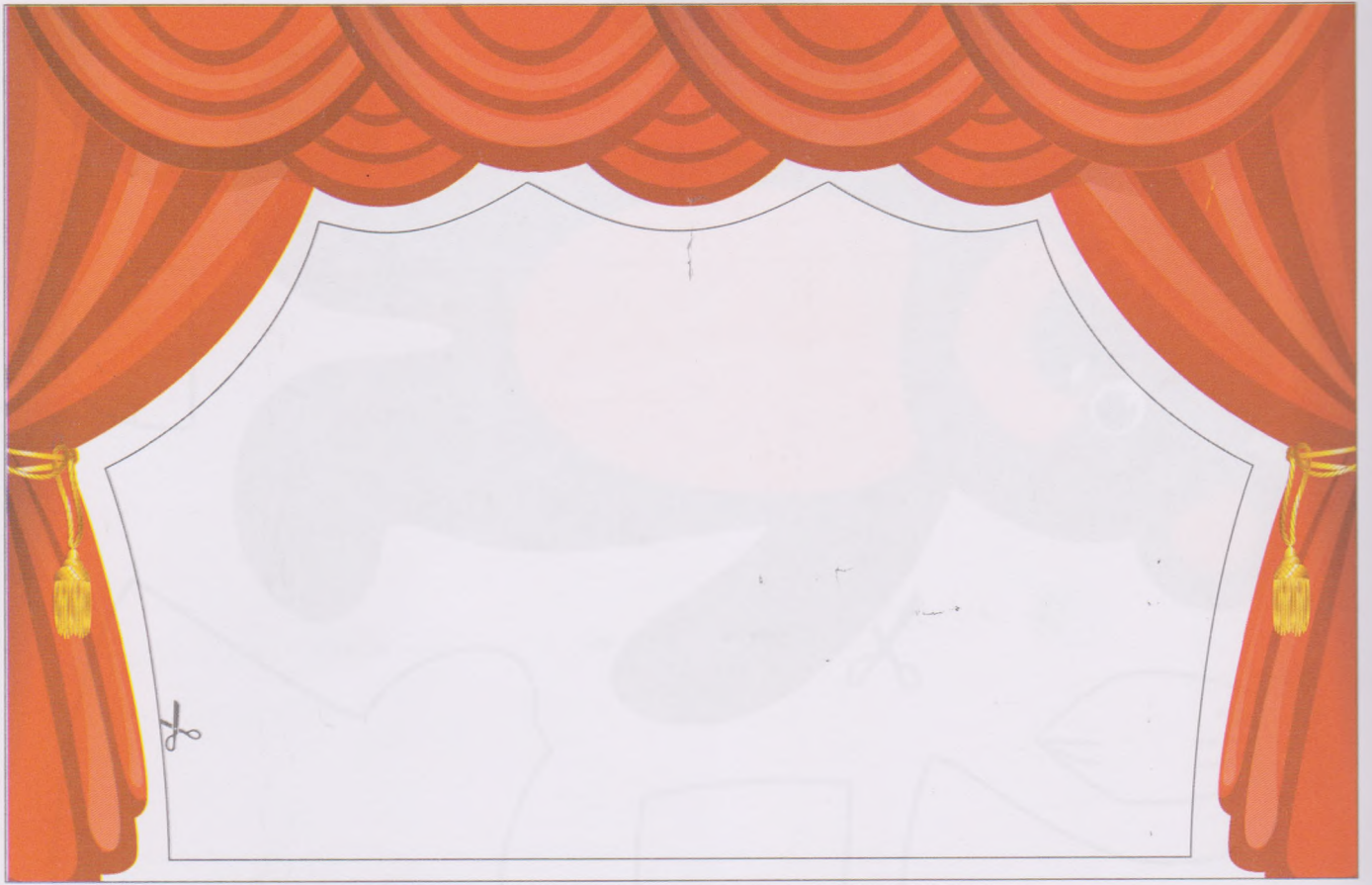



Одяг для ведмежаток



Одяг для ведмежаток

Кольорові олівці, клей, фломастери, ножиці.



Йде у гості до зайчатка клишоного ведмежатко. Одягнуть його святково треба, друзі, терміново.

Стань справжнім дизайнером одягу. Одягни ведмежаток.

Послідовність виконання

1. Розмалюй на свій смак деталі одягу для ведмежаток — братика і сестрички на с. 27 та виріж їх (фото 1, 2).
2. Виріж ведмежаток зі с. 65.
3. Наклей на них розмальований одяг (фото 3).  
Доповни одяг ведмежаток деталями: бантиком (його можна виготовити зі стрічки), краваткою (фото 4).





## Крижана морквинка

Ножиці,  
клей ПВА,  
блискітки або  
блискучий  
клей.



### Загадка

Крижана морквинка  
під стріхою росте,  
коли сонечко пече,  
вона плаче і тече.

(Бурулька)

Не хвилюйтеся, друзі!  
Така бурулька не «за-  
плаче».  
Ти зможеш прикраси-  
ти нею свою ялинку.

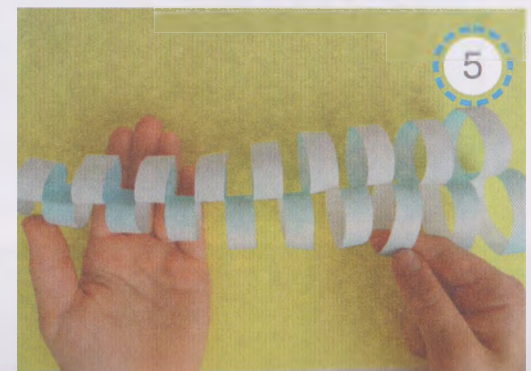
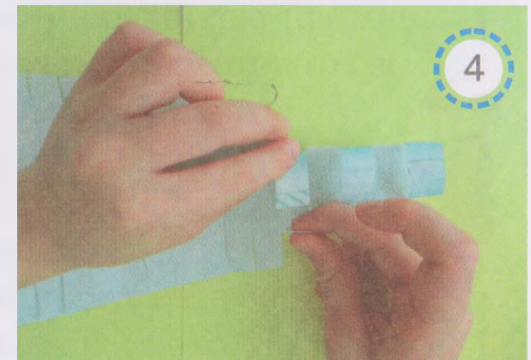

Виготов бурульку за зразком.



### Послідовність виконання

1. Виріж деталь зі с. 31 (фото 1).
2. З обох боків розріж її по зображе-  
них лініях (фото 2).
3. За допомогою клею з'єднай кінці  
смужок (через одну), утворюючи  
кільця з одного боку заготовки  
(фото 3, 4).
4. У такий же спосіб зроби кільця з  
другого боку заготовки (фото 5).  
Прикрась бурульку блискітками.



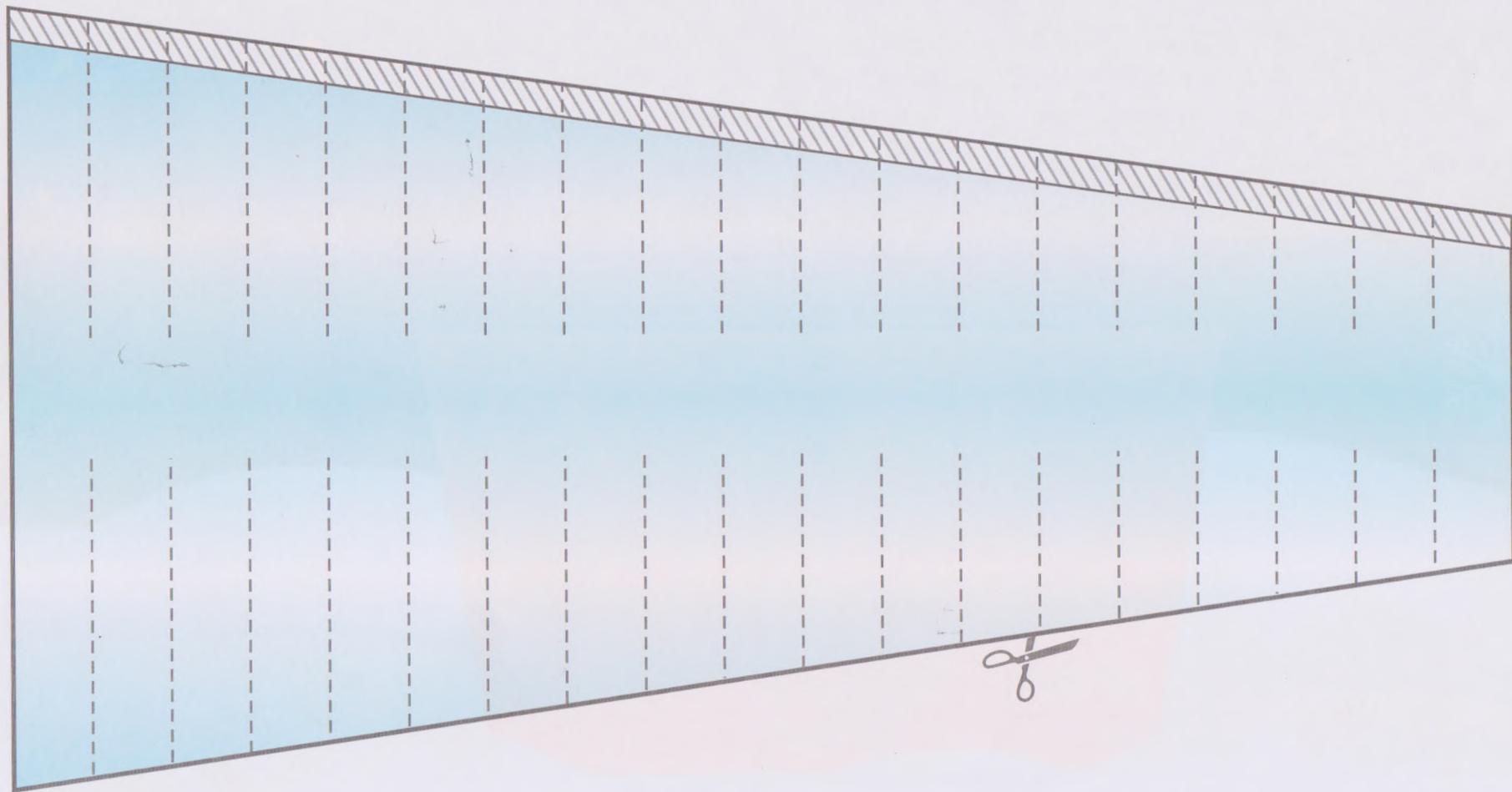



«Сипле, сипле сніг...»

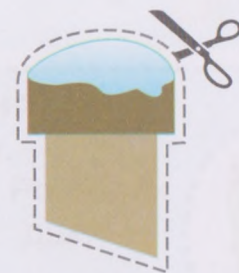

## «Сипле, сипле сніг...»

Вата, блискітки або блискучий клей, ножиці, клей ПВА.

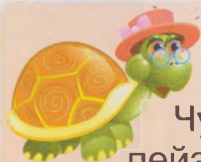

Чудовий зимовий пейзаж, створений власноруч, принесе на Новий рік гарний настрій у твою домівку.

Сипле, сипле сніг, криє переліг, білим килимом лягає аж під наш поріг. Легкий білий пух, наче той кожух, криє землю, щоб не знала стужі й завірюх.

*Богдан Лепкий*



Виготов зимову композицію за зразком.



### Послідовність виконання

1. Виріж зі с. 35 деталі композиції (фото 1).
2. Акуратно відріж малюнок-основу (с. 33). Розмісти та послідовно приклей деталі будиночка: дах, вікно, комин, двері (фото 2).
3. Розмісти та приклей ялинку і сніговика (фото 3). Скачай з вати кульки-сніжок та приклей їх на змащений клеєм дах будиночка, ялинку та снігові кучугури.





Ось тільки-но подивіться, інопланетяни вгледіли нашу голубу планету і дуже хочуть познайомитися з нами — землянами.

Виготов інопланетний корабель за зразком.

### Послідовність виконання

1. Виріж зі с. 41 малюнок-основу. Деталі аплікації виріж зі с. 39 (фото 1).
2. Проріж акуратно отвір за зображеною лінією. Для цього можеш скористатися допомогою дорослих (фото 2).
3. Помісти заготовку-долоньку в отвір. Приклей її до основи (фото 3).
4. Наклей очі на заготовку-долоньку. Інопланетний корабель готовий.

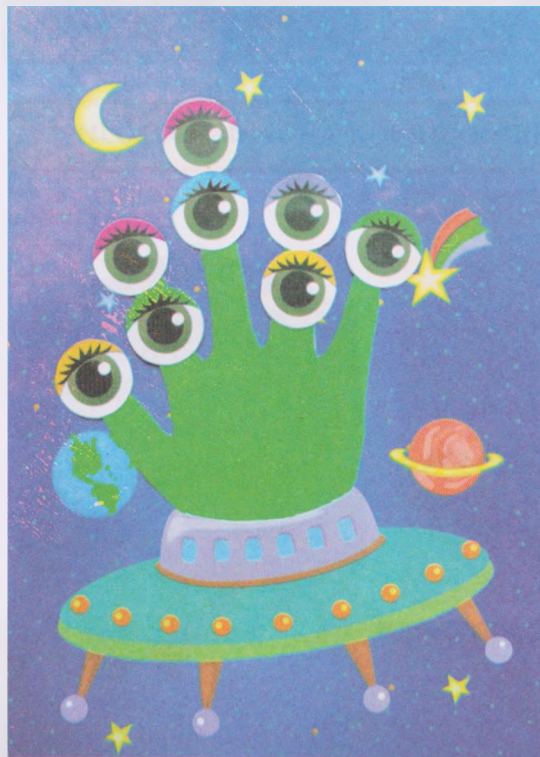

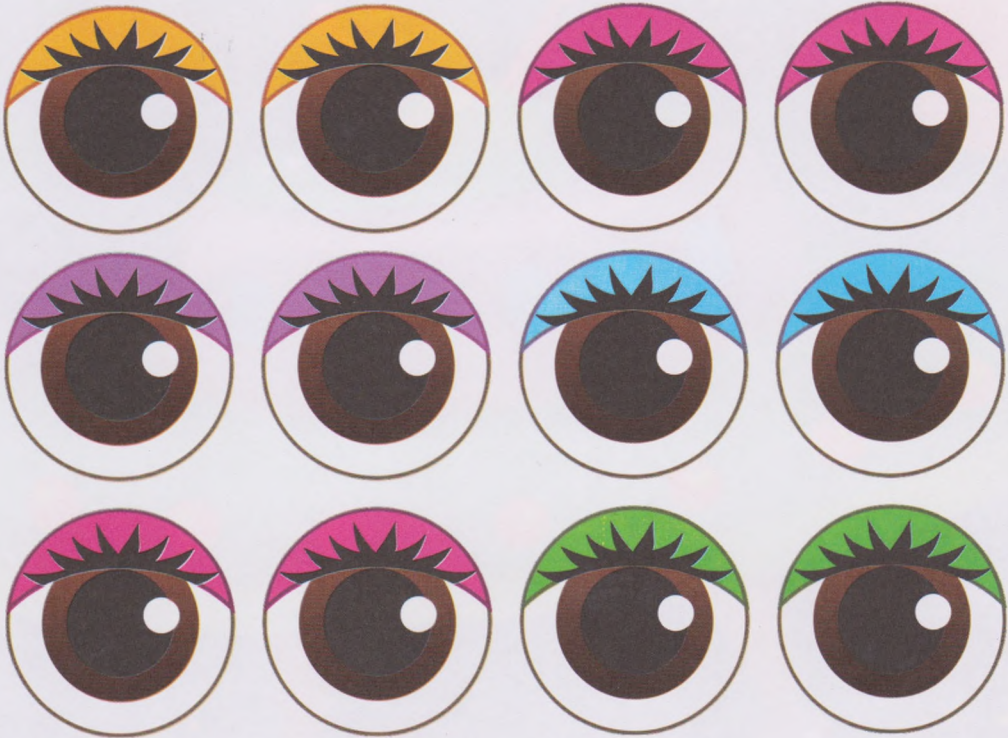





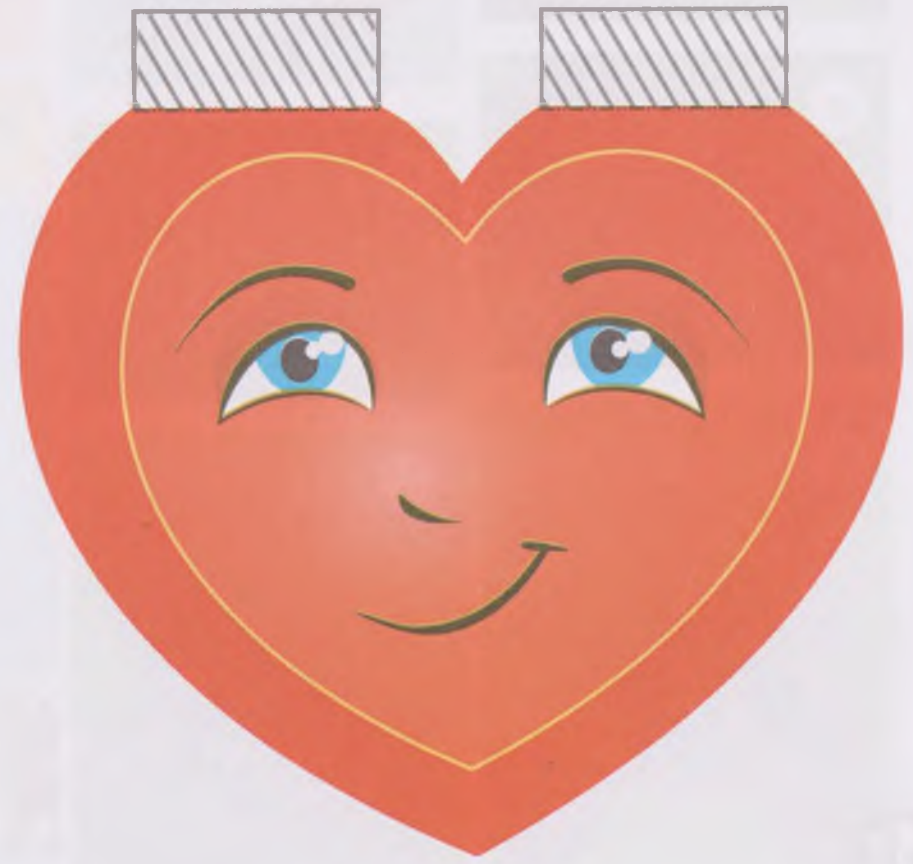
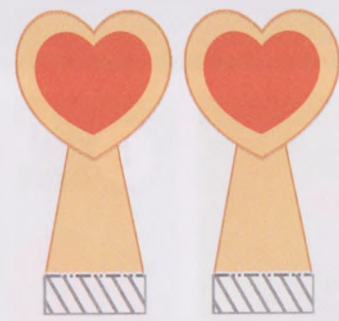
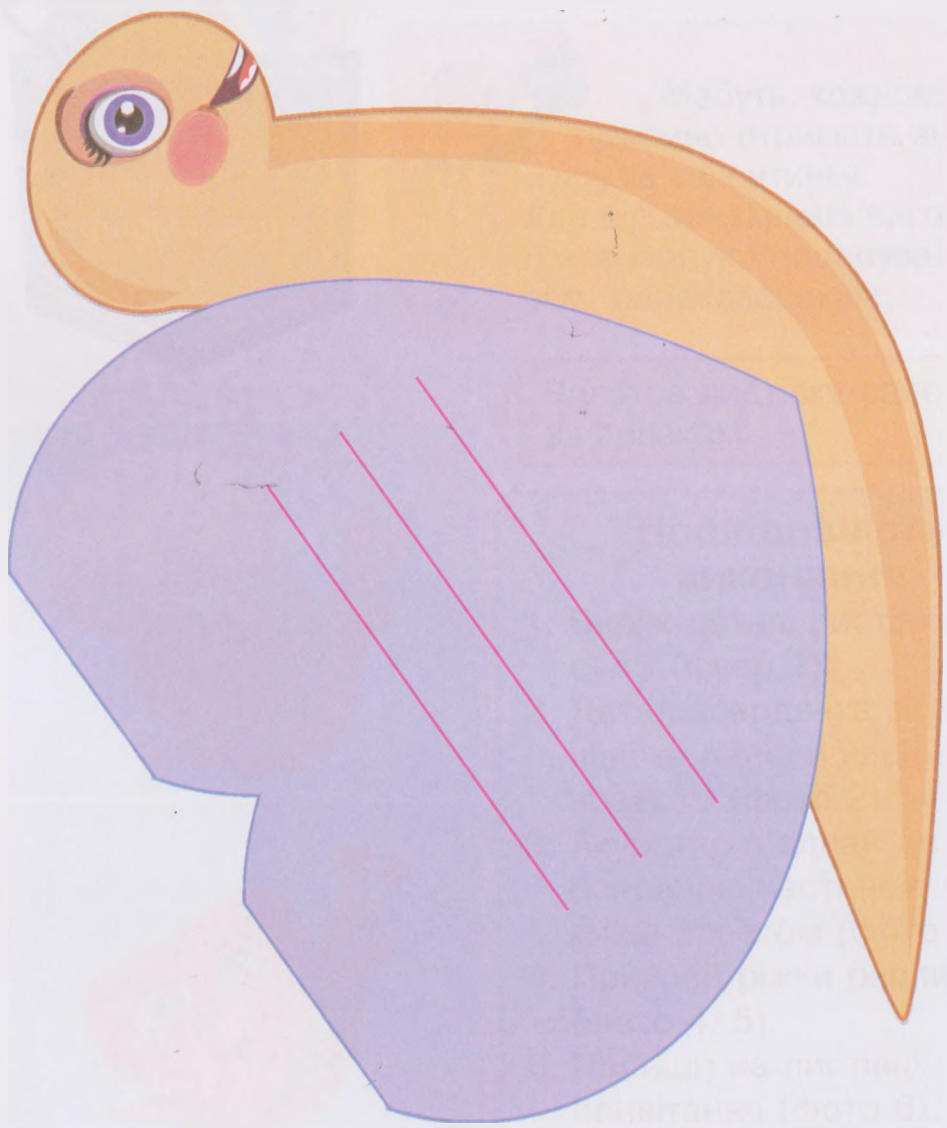

Веселий равлик





Клей ПВА,  
ножиці,  
фломастери.



Мабуть, кожному дуже приємно отримати від своїх друзів валентинку. Але ще приємніше виготовити її власноруч і подарувати друзям, однокласникам.

Виготов листівку-валентинку за зразком.



### Послідовність виконання

1. Виріж деталі листівки зі с. 43 (фото 1).
2. Деталь сердечка зігни по лінії та нанеси клей за зразком (фото 2).
3. Акуратно з'єднай деталь з основною частиною листівки за зразком (фото 3).
4. Приклей різки равлику (фото 4, 5).
6. Напиши на листівці привітання (фото 6).



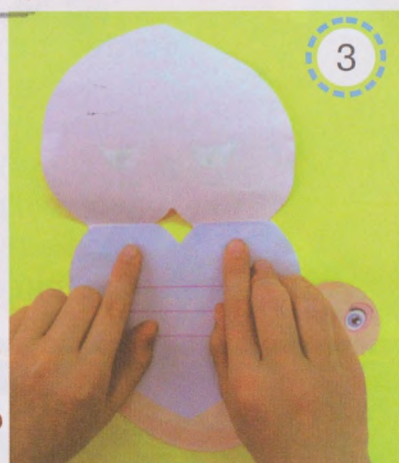
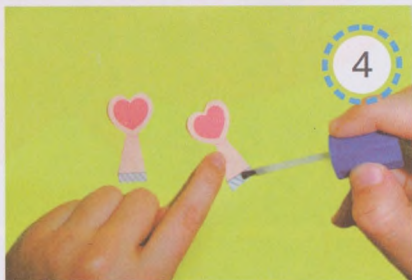

Дерев'яні прищепки (4 шт.), кольорові олівці, кольорові ручки з блиском, ножиці, клей ПВА, фломастери.



Ялинкові іграшки, виготовлені власноруч, завжди оригінальні. Їх можна подарувати друзям і родичам.

Прибрана ялиночка іграшками сяє. Танці круг ялиночки, сміх дзвінкий лунає. Пишна ялиночка, золоті вогні, стрінемо радісно новорічні дні.

*Марія Познанська*

Виготов ялинкові іграшки за зразком.



2



1

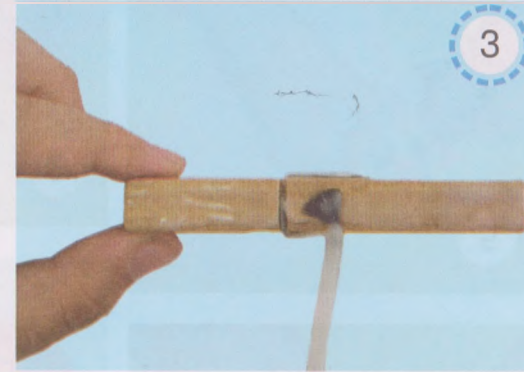

3

### Послідовність виконання

1. Виріж зі с. 47 ялинкові іграшки та прикрась їх (фото 1, 2).
2. Нанеси клей на плоский бік прищепки (фото 3).
3. Приклей до прищепки паперову іграшку (фото 4). За допомогою прищепки, закріпи іграшку на гілку ялинки.

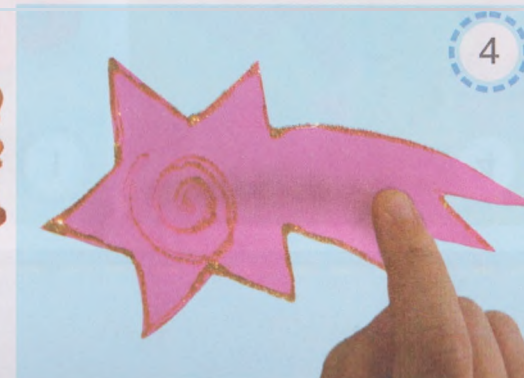

4





Пластилін,  
картон-  
основа,  
стеки.



Виліпи розумну сову за зразком.

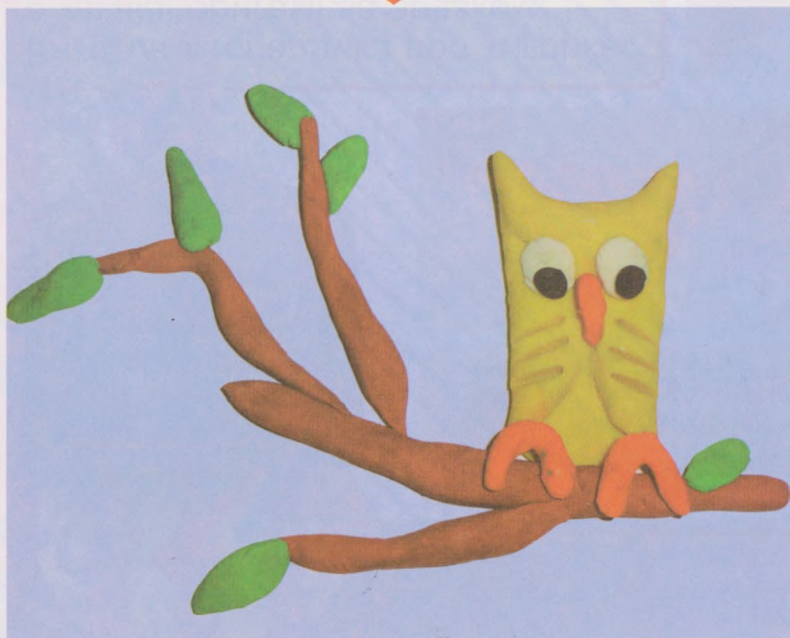

## Розумна сова

### Загадка

Що воно за дивна птиця?  
Світла денного боїться.  
Дзьоб гачком, великі очі.  
І не спиться їй щоночі.  
— Ху-гу-гу! — вночі співа.  
Відгадали? Це ж ... (сова).

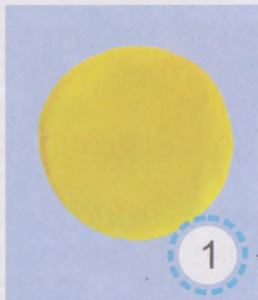

### Послідовність виконання

1. З половини бруска пластиліну розкачай кульку та розплющи її на паляничку. Обидва її боки згорни до середини (фото 1, 2).
2. Верхню частину палянички відігни донизу і витягни вушка. Приліпи очі та дзьоб (фото 3, 4).
3. З дібраного пластиліну розкачай три малі й одну більшу «ковбаски» — це гілочки. Розмісти їх за зразком та притисни до основи. Приліпи до гілки сову. Із пластиліну зеленого кольору виготов листочки. Приєднай їх до гілки (фото 5).
4. З червоного пластиліну зроби ніжки сови за зразком.



## Леопардик і тигрик

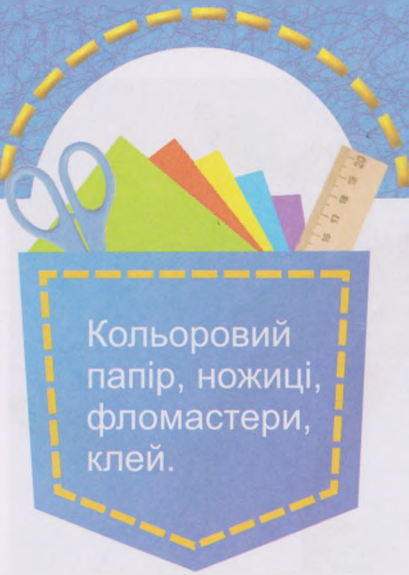

Кольоровий папір, ножиці, фломастери, клей.



Чи знаєш ти, що великі хижі тварини леопард і тигр є родичами наших милих та лагідних котиків? Живуть ці хижакі в Африці. Їх малюки дуже симпатичні й потішні.

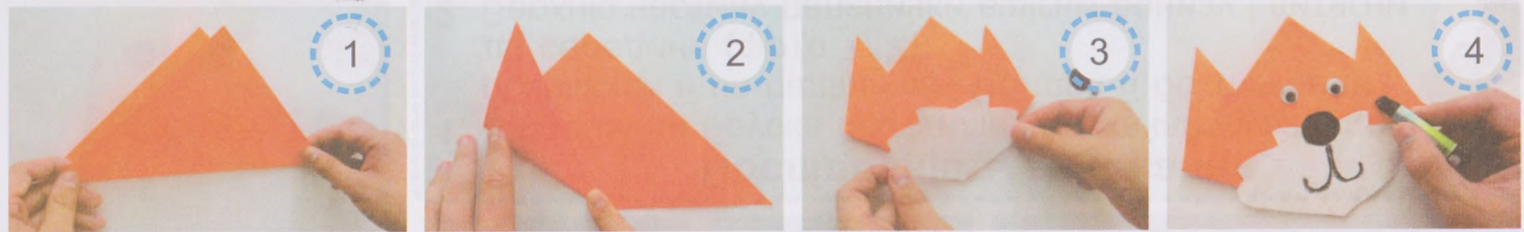

Виготов леопардика або тигрика в техніці оригамі за зразком.

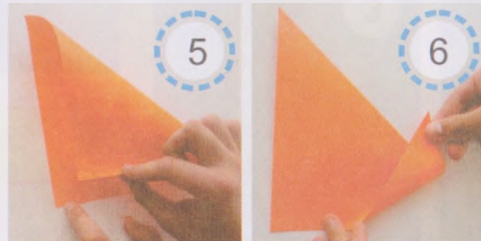

### Послідовність виконання

1. Із аркуша паперу жовтого або оранжевого кольору зроби квадрат. Зігни його по діагоналі (фото 1).
2. Кути утвореного трикутника відігни догори! Це — вухка (фото 2).
3. Виріж зі с. 47 мордочку та приклей її (фото 3).
4. Намалюй носик, ротик, вуса. Намалюй або приклей очка (фото 4).
5. Для тулуба використай ще один квадрат такого ж кольору. Зігни його по діагоналі (фото 5).
6. Відігни нижній кут догори. Це — хвіст (фото 6).
7. Приклей голову до тулуба (фото 7).
8. Розмалюй паперову тваринку за допомогою фломастерів.

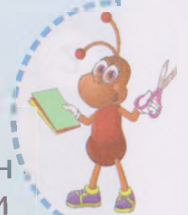





Гарячий чай з лимоном

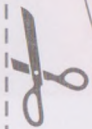
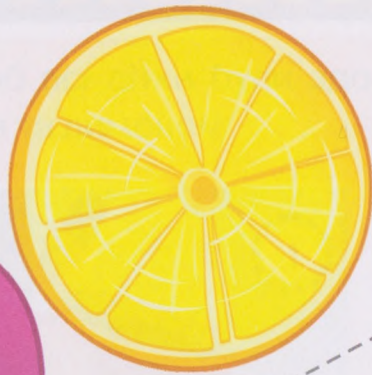
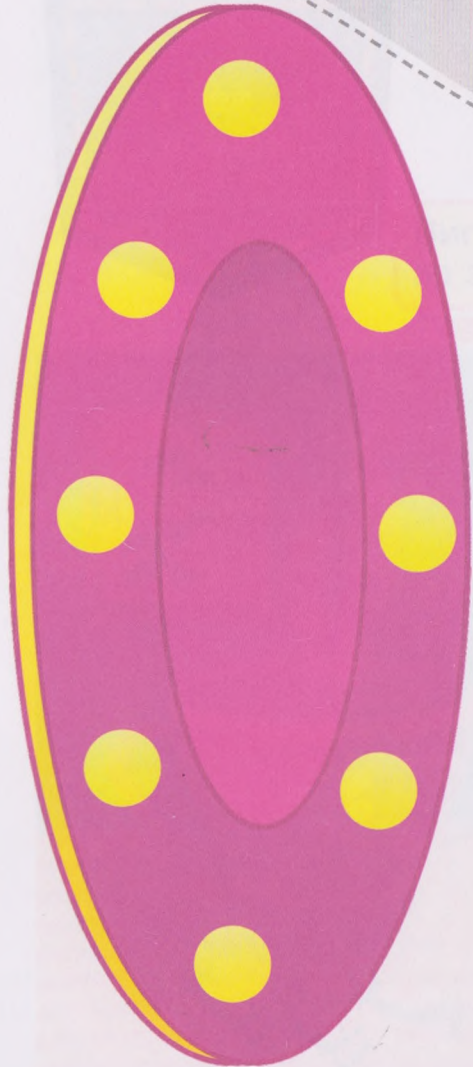

Здоровий зубчик - білий чубчик

Гарячий чай з лимоном



Клей,  
ножиці.



Я дуже хочу, щоб всі дітки були здоровими. Раджу взимку частіше пити чай з медом та лимоном.

Виготов аплікацію за зразком.



1



2



3

**Послідовність виконання**

1. Акуратно відріж малюнок-основу (с. 51) та виріж деталі аплікації зі с. 53 (фото 1).
2. Розмісти деталі аплікації та послідовно приклей їх на основу (фото 2, 3).



## Сідаємо на велосипед

Клей, ножиці, кольорові олівці, фломастери, монета (25 копійок), кольоровий папір.



Улюбленою розвагою дітей є їзда на велосипеді. Та якщо наполегливо тренуватися, то таке захоплення може привести до високих спортивних досягнень.

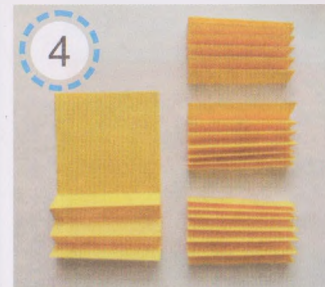

Виготов виріб за зразком.



## Послідовність виконання

1. Зі с. 57 виріж малюнок-основу. Підготуй необхідні матеріали та інструменти. (фото 1).
2. Розфарбуй малюнок (фото 2).
3. Виріж або підготуй заздалегідь 4 смужки (20x9 см) та згофруй їх по вертикалі (фото 3, 4).
4. Зігни заготовки навпіл та склей (фото 5).
5. Склей дві згофровані заготовки, щоб утворилось колесо. У такий же спосіб зроби ще одне колесо. Приклей колеса на малюнок (фото 6).
6. Зігни клаптик паперу навпіл. Обведи монету номіналом 25 копійок (фото 7).
7. Виріж кружечки та приклей їх по центру колеса.



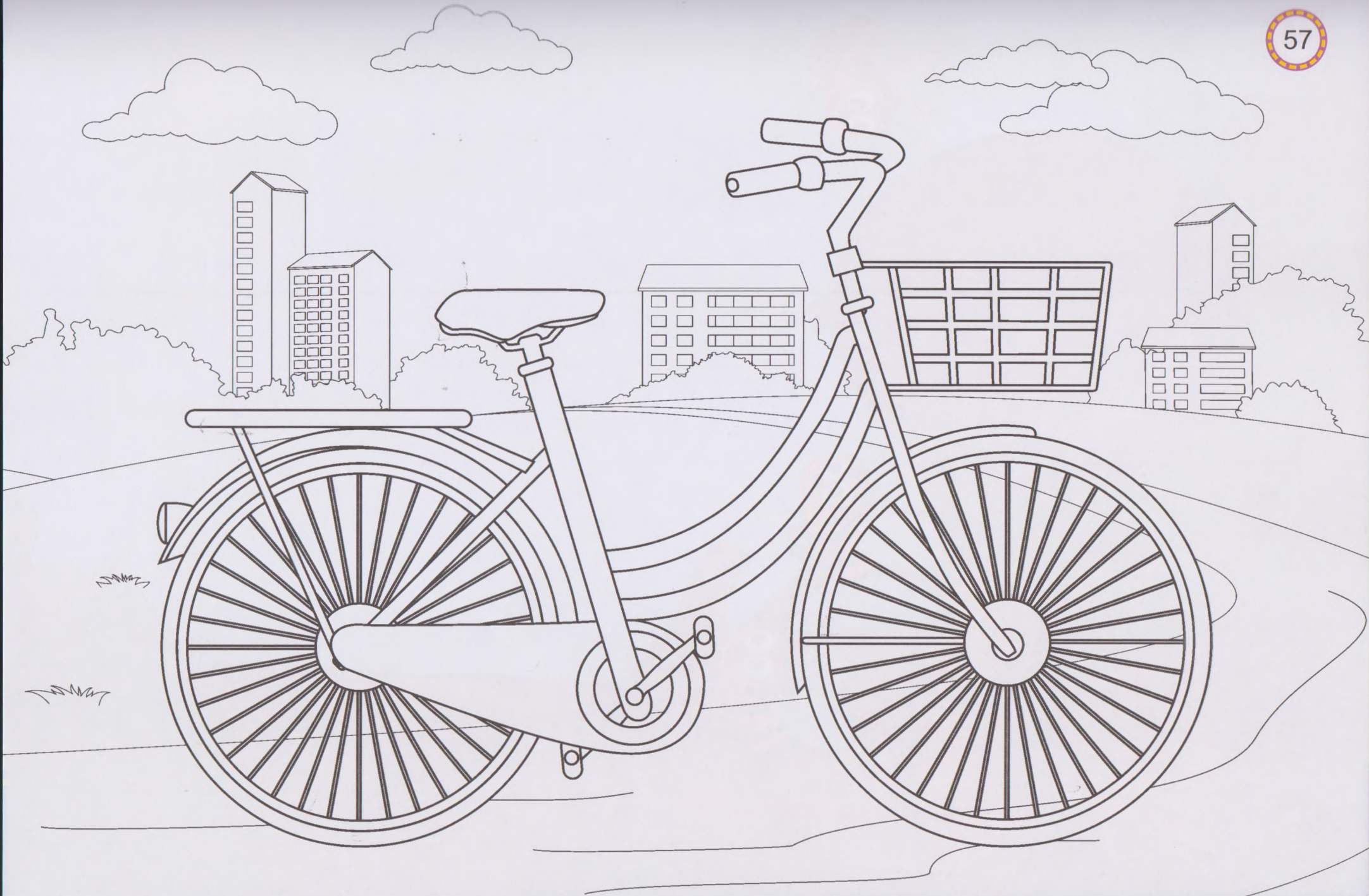

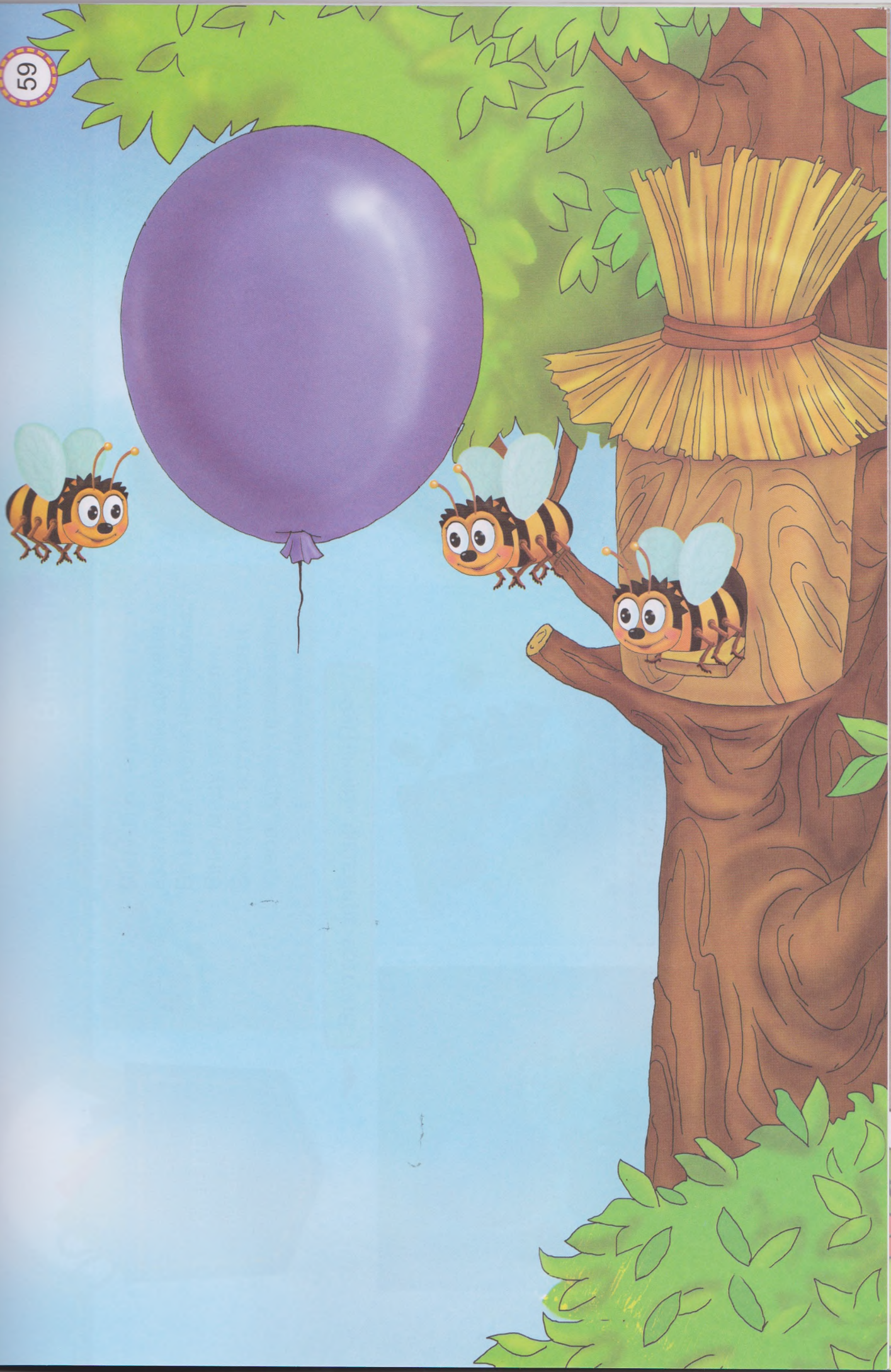

# Вінні-Пух

Клей ПВА,  
ножиці.



Вінні-Пух, ведмедик ласий,  
взяти мед хоче до каші.  
Бджілки гостя не чекали,  
Вінні меду не давали.  
Бо, щоб соти полизати,  
треба, друзі, працювати.

*Олександр Катрич*

Виготов аплікацію «Вінні-Пух».



## Послідовність виконання

1. Акуратно відріж малюнок-основу (с. 59).
2. Виріж зображення Вінні-Пуха і бджілок та наклеї їх на основу. Фрагмент відомого мультфільма «оживе» на твоєму аркуші.



## «Мчать машини по дорозі...»



Ножиці,  
клей ПВА.



На дорозі так правил багато,  
їх дотримуйся, друже, завжди!  
Якщо будеш ти їх шанувати,  
то й не трапиться лиха-біди!

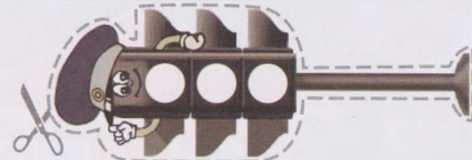

### Послідовність виконання

1. Виріж деталі аплікації (машини, світлофор). Розмалуй оченята-вогники світлофора.
2. Акуратно відріж малюнок-основу (с. 65) і наклеї на неї машини та світлофор.

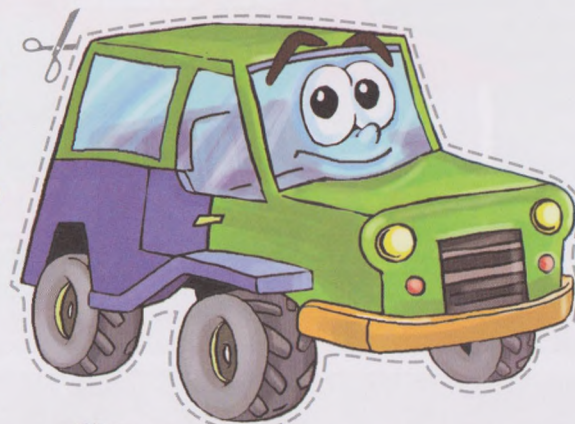

Виконай аплікацію за зразком.

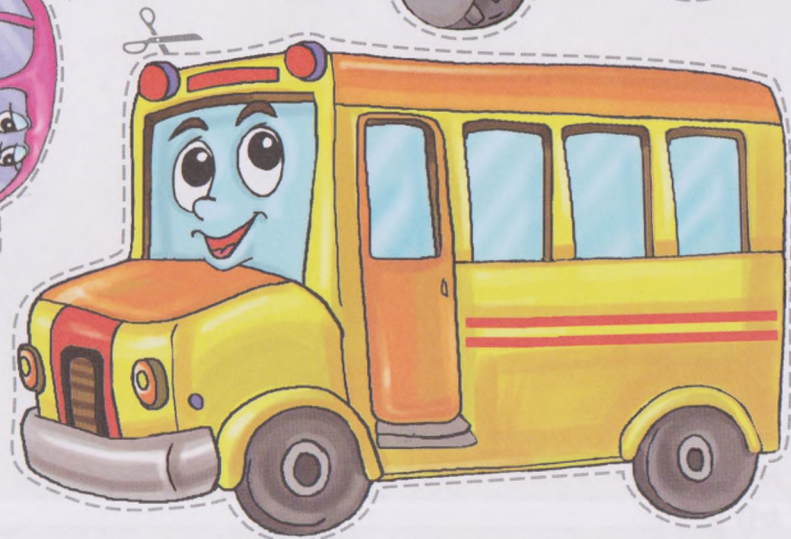
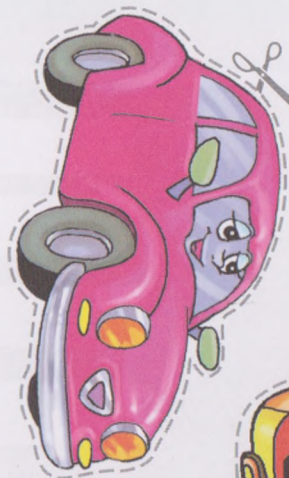





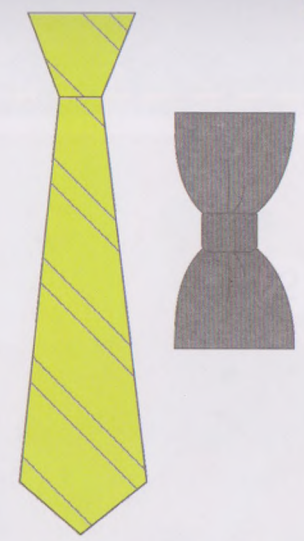

Листівка для тата

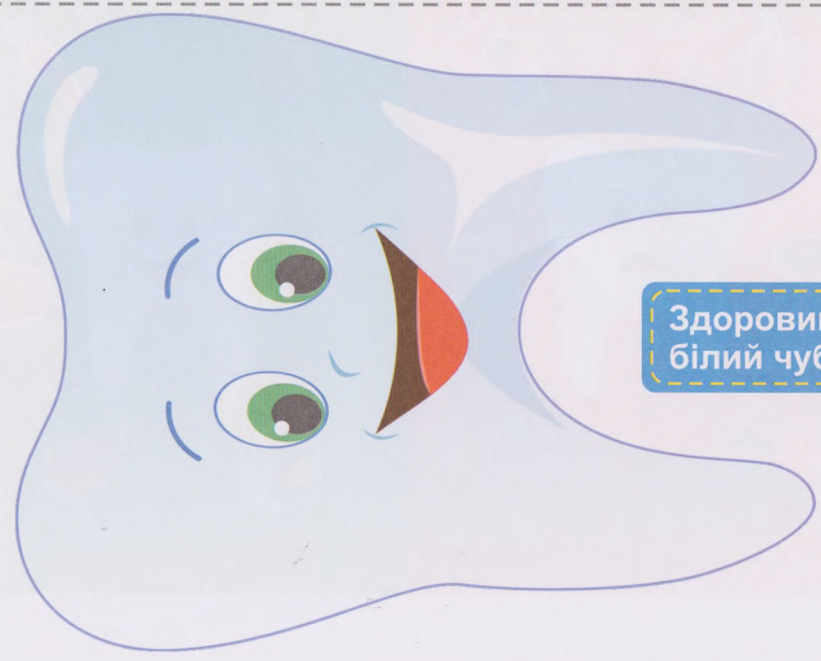
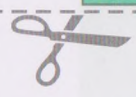
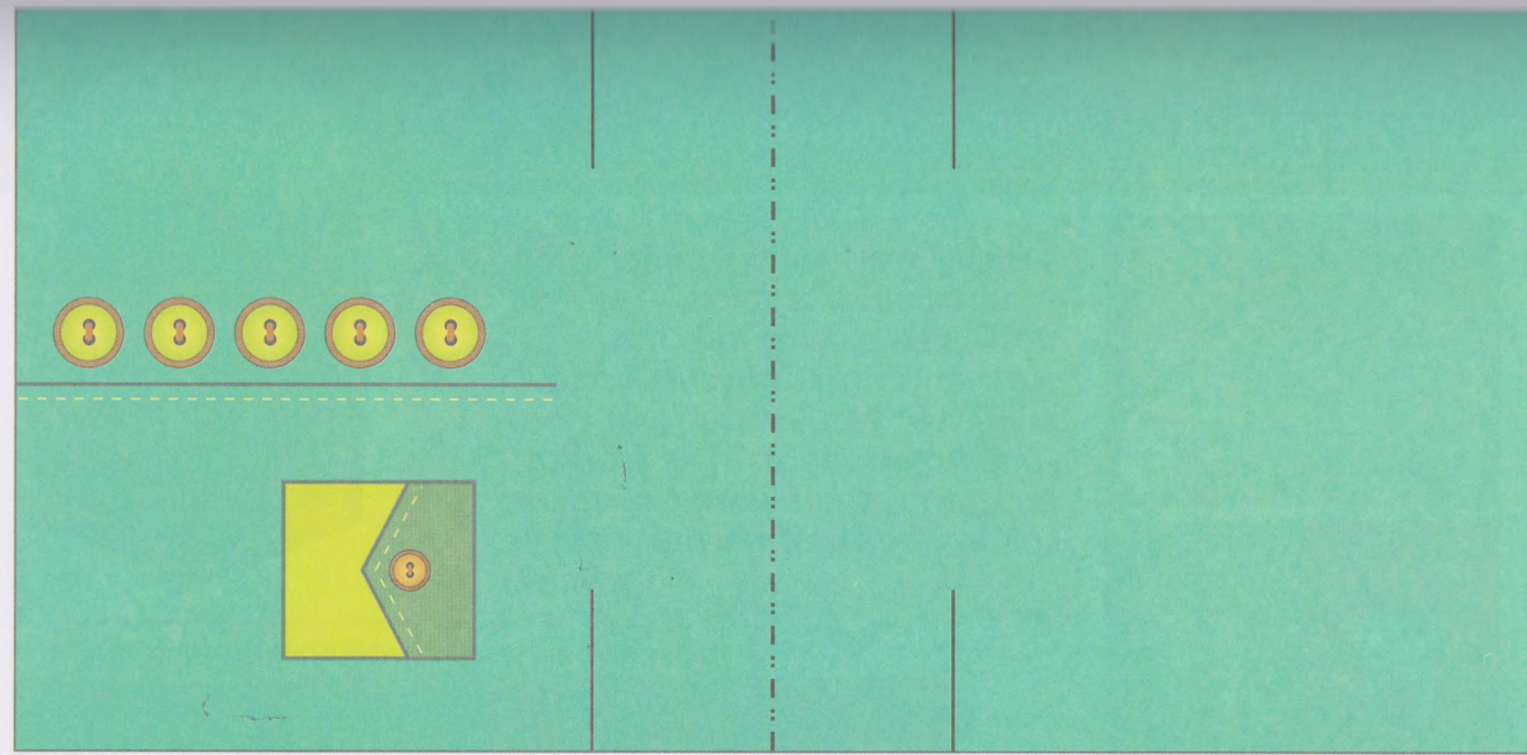

Здоровий зубчик — білий чубчик

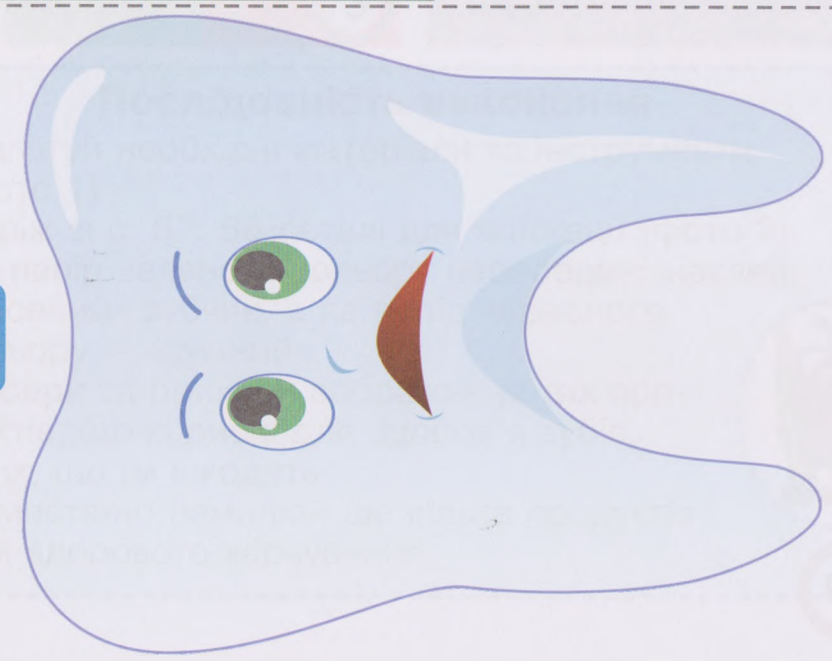

## Здоровий зубчик — білий чубчик

Кольоровий папір, білий папір, клей, ножиці, кольорові олівці, фломастери.



Гарна білосніжна усмішка — ознака міцного здоров'я. Допоможе нам мати здорові зуби лікар стоматолог. Він рекомендує не лише стежити за їх гігієною, а й споживати корисні продукти, щоб злий «дядечко Карієс» не зіпсував зубів.

Виготов аплікацію-плакат за зразком.

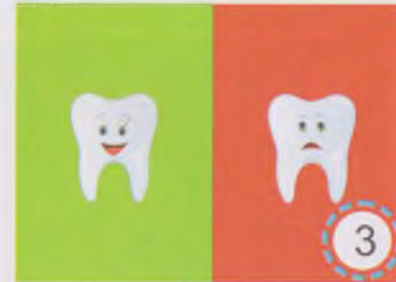

## Послідовність виконання

1. Підготуй необхідні матеріали та інструменти (фото 1).
2. Виріж зі с. 67, 53 деталі для аплікації (фото 2).
3. На папір зеленого кольору посередині наклеї «веселий» зубчик, а на папір червоного кольору — «сумний».
4. Добери та приклей зображення тих продуктів, що корисні для здоров'я зубів, і тих, що їм шкодять.
5. Самостійно намалюй ще кілька продуктів для здорового харчування.



# Будильник-кошенятко



Дротик (5-6 см),  
нитка, ножиці,  
клей ПВА.



Так приємно прокидатися вранці, коли тебе будить таке миле кошенятко-будильник.



Виготов будильник за зразком.



## Послідовність виконання

1. Підготуй необхідні матеріали та інструменти (фото 1). Виріж зі с. 71 деталі виробу: циферблат, стрілочка, цифри, лапи та вушка (фото 2).
2. Приклей до циферблата лапи, вушка (фото 3).
3. Приклей за мітками цифри (фото 4).
4. За допомогою нитки чи дротика прикріпи до годинника стрілочку (фото 4, 5).
5. Приклей носик (фото 6).
6. Почепи годинник на нитку і визначай час для розваг та навчання.





- |   |    |    |    |
|---|----|----|----|
| 1 | 2  | 3  | 4  |
| 5 | 6  | 7  | 8  |
| 9 | 10 | 11 | 12 |



## Кучерявий баранець

Білі паперові серветки,  
ножиці,  
клей ПВА.



Кучерявий баранець  
мекав: «Дайте гребінець.  
Я гладеньким хочу стати!»  
І сказала добра мати:  
«Не пригладжуй чуба, нащо?  
Кучерявим бути краще.  
Баранцеві до лица  
не вживати гребінця».

Але ж ти — не баранець.  
Треба мати гребінець.

*Платон Воронько*

Виготов кучерявого баранчика  
за зразком.

## Послідовність виконання

1. Підготуй кульки з білих серветок. Для цього серветку розірви на три смужки, а потім кожен з них — на три частини. З кожної частини зроби кульку (фото 1, 2, 3).
2. Акуратно виріж основу (с. 73) та приклей кульки на заштриховану частину основи (фото 4, 5).

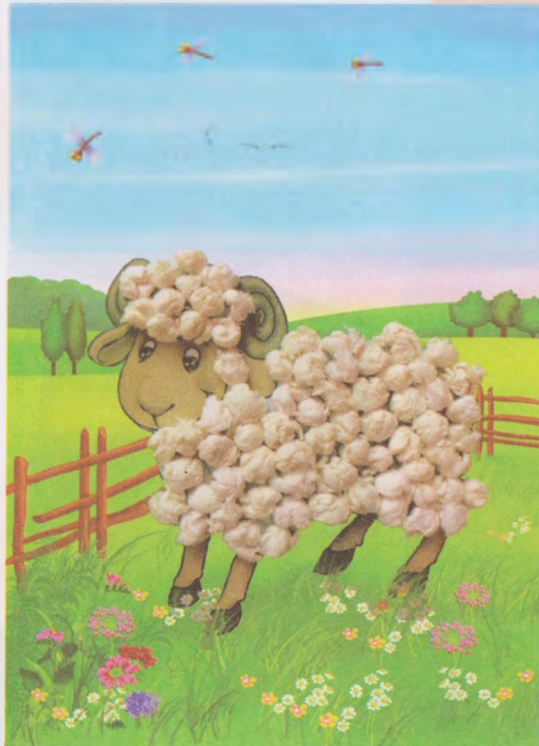

## Великодні писанки

Кольоровий папір, ножиці, фломастери, клей ПВА.



Українська писанка — як дитяча пісенька, як бабусина казка, як матусина ласка. Сяду собі скраєчку і розмалюю яєчко. хрестик, зоря, віконце — і стане воно, мов сонце.

*Анатолій Камінчук*



Виготов великодню аплікацію за зразком.

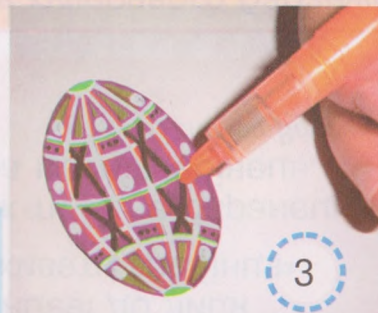

### Послідовність виконання

1. Виріж основу аплікації, шаблон яйця та розмальовані писанки зі с. 77. Приклади шаблон на кольоровий картон, обведи олівцем та виріж (фото 1, 2).
2. Розмалюй яйце візерунками за допомогою коректора та фломастерів (фото 3).
3. Зроби в кошику розріз по зображеній лінії (фото 4).
4. Розмісти писанки в кошику та приклей їх (фото 5).





Шаблон

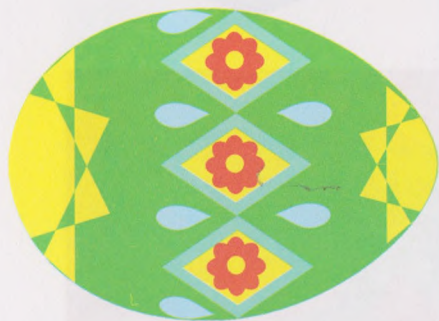

Пластилін,  
картон,  
стеки,  
ганчірка,  
дощечка.



Діти дуже люблять смачні й соковиті фрукти, а також із задоволенням ліплять їх із пластиліну.

Виліпи грушку за зразком.

### Послідовність виконання

1. Із половини бруска пластиліну жовтого кольору розкачай кульку та розплющи її між долонями (фото 1, 2).
2. За допомогою витягування надай пластиліну форму грушки (фото 3).
3. Із пластиліну зеленого кольору виліпи листочок та розкачай «ковбаску» за зразком (фото 4).
4. Приліпи грушку до основи та згладь її стекою. Приєднай хвостик і листочок до грушки. Стекою витисни прожилки (фото 5, 6).



1



2



3



4



5



6

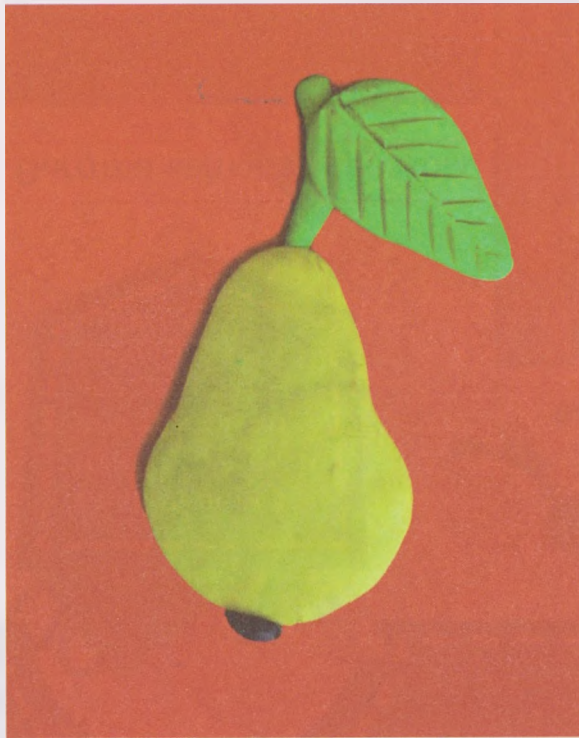

Кольоровий папір, трубочки для коктейлю, ножиці, скотч, олівець.



Твоя матуся дуже зрадіє, якщо ти привітаєш її зі Святом весни чарівною квіткою, виготовленою власноруч.

### Послідовність виконання

1. Зі с. 81 виріж шаблони деталей саморобки. Поклади шаблони на дібраний (для кожної деталі) папір, обведи олівцем та виріж: два листочки, два квадрати і серединку для квітки (фото 1).
2. У квадратах посередині з кожного боку зроби надрізи. Накрути на олівець кутики, як на зразку. Це — пелюстки квітки. Кружечок-серединку зігни кілька разів, а потім розгорни (фото 2).
3. Поклади пелюстки одна на одну за зразком та склей їх посередині. Зроби отвір та настроми їх на трубочку (фото 3).
4. Просели кружечок-серединку й закріпи її маленьким шматком пластиліну (фото 4).
5. Зелені листки прикріпи скотчем (фото 5).



Виготов квітку за зразком.



Зі Святom весни!

З Днем народження,  
Динозаврику



Вітаю!



шаблон  
пелюсток

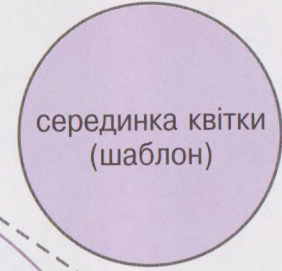

серединка квітки  
(шаблон)



шаблон листка

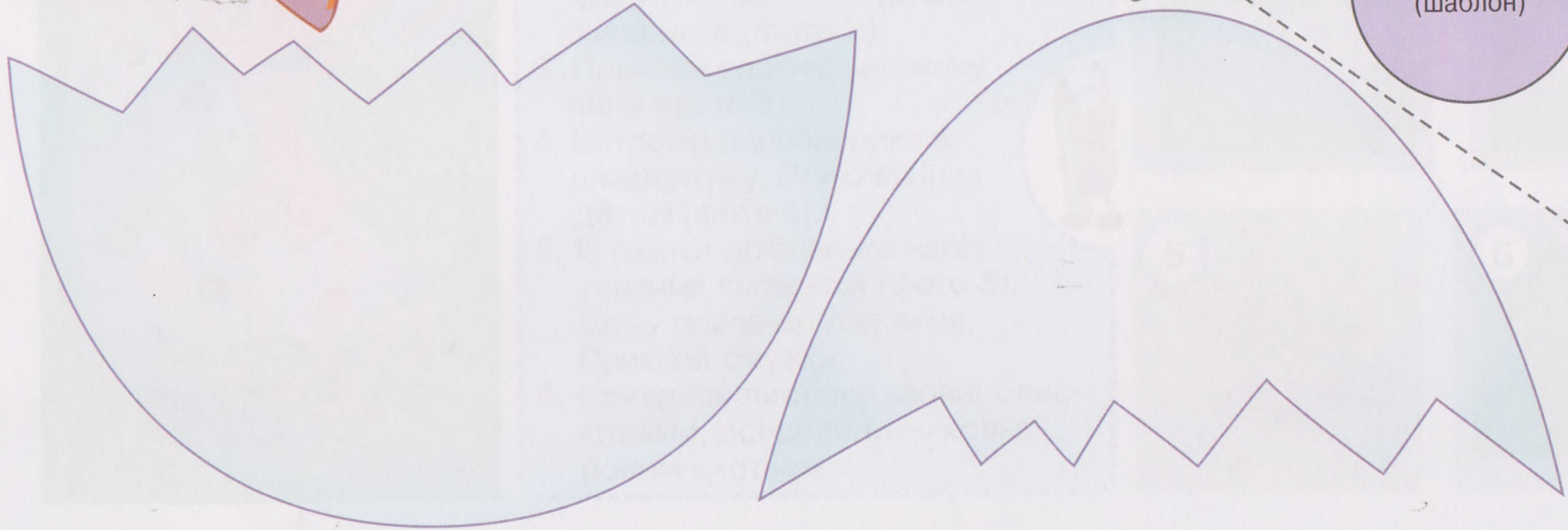

### 3 Днем народження, динозаврику

Кольоровий папір чи картон, газета, кольорові ручки, фломастер, клей, ножиці.



Динозаври жили на Землі мільйони років тому. Деякі з них були гігантських розмірів. Вилуплювались динозаври з яєць.

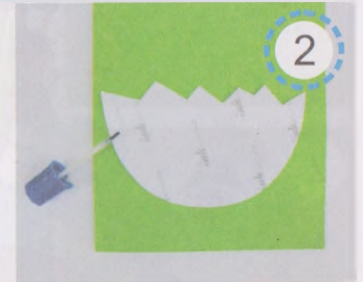

Виготов виріб за зразком.



#### Послідовність виконання

1. Виріж деталі листівки зі с. 81. Кольоровий папір (картон) зігни навпіл (фото 1).
2. Приклей нижню деталь яйця (намазуй клеєм лише краї шкаралупки), щоб утворилась кишенька (фото 2).
3. Приклей верхню частинку яйця (фото 3).
4. Встроми динозаврика в шкаралупку. Приклей інші деталі (фото 4).
5. Із газети дрібноенько нареж тоненькі смужечки (фото 5). Це — гніздечко для яйця. Приклей смужки.
6. Прикрась листівку ззовні блискітками, зсередини — кольоровим скотчем.

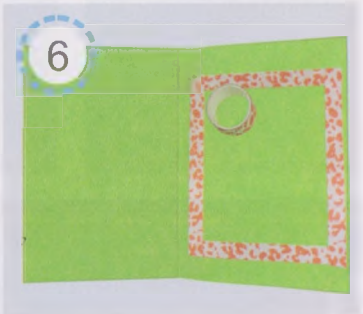
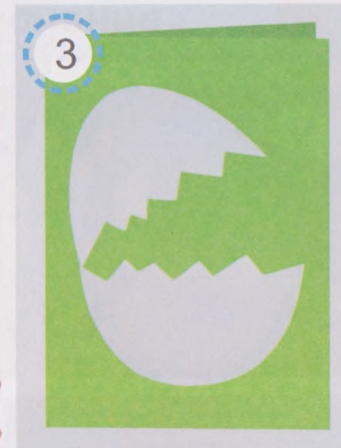

Клоун «Веселунчик»

Картон білого кольору, клей, ножиці, дерев'яна паличка, тонкий скотч.



Знайомся, це клоун «Веселунчик»! Здогадайся, чому його так назвали? З таким другом навіть будень стає святом.



Виготов клоуна за зразком.



Послідовність виконання

1. Зі с. 85 виріж шаблон личка клоуна та інші деталі аплікації (фото 1).
2. Приклади шаблон личка до картону білого кольору, обведи його олівцем та виріж (фото 2).
3. Приклей по черзі деталі аплікації — перуку, очі, рот, ніс (фото 3, 4).
4. Переверни заготовку. Приклей веселкове волосся (фото 5–7). Стеж за послідовністю кольорів.
5. Тоненьким скотчем приклей дерев'яну паличку (фото 8).
6. Переверни заготовку. Приклей бантик.



Листічка для тата

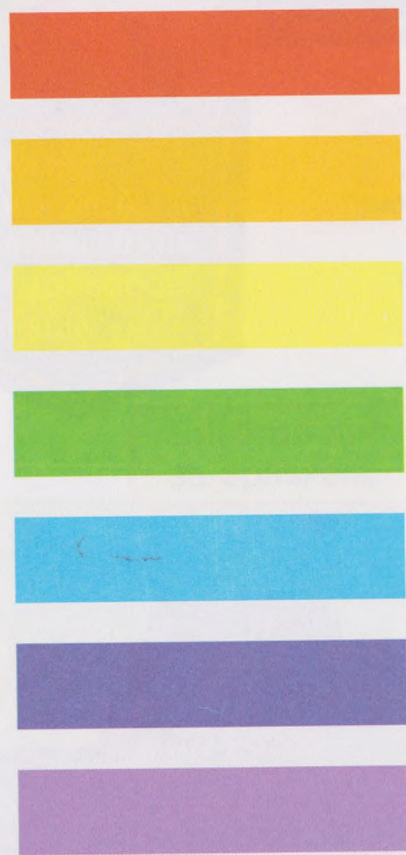

Листівка для тата



Ножиці,  
клей ПВА,  
фломастери  
чи кольорові  
олівці.



Така листівка, виготовлена власноруч, стане для твого тата приємним подарунком до Дня народження чи професійного свята.

Виготов листівку  
за зразком.

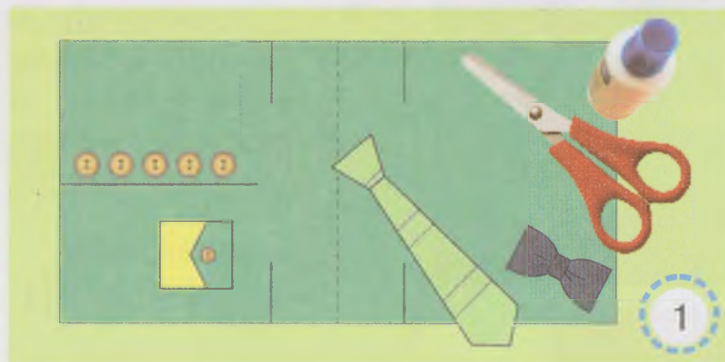
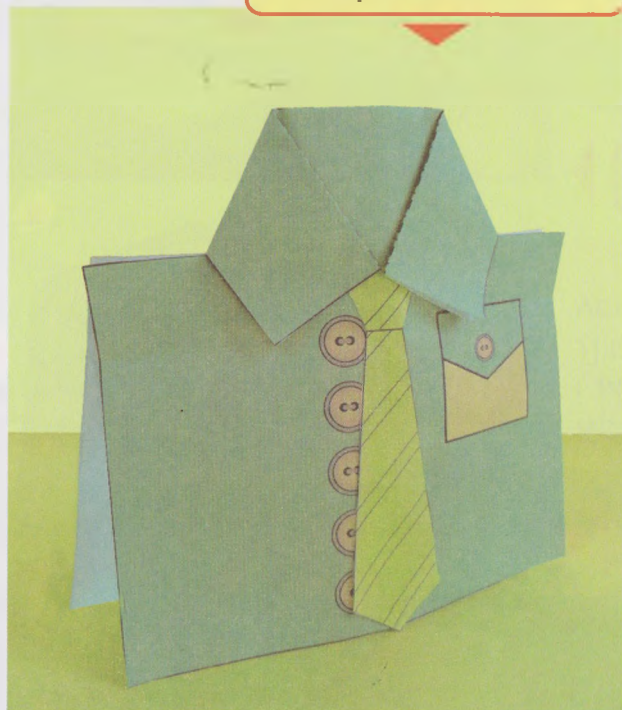

**Послідовність виконання**

1. Виріж деталі листівки зі с. 67.
2. Склади деталь по лінії згину. Зроби надрізи по зображених лініях. Верхні кутики надрізаної частини зігни, щоб утворився комірець (фото 2).
3. Склеї комірець за зразком (фото 3).
4. Приклей краватку або метелик. Напиши свої привітання.

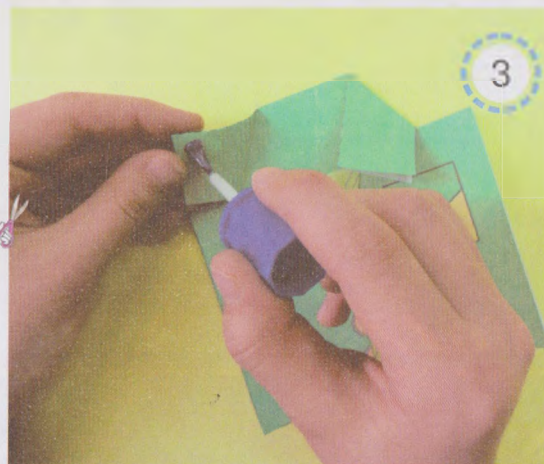



## Ми любимо Україну

Клей ПВА,  
ножиці.



Красивий, щедрий рідний край,  
і мова наша — солов'їна.  
Люби, шануй, оберігай  
усе, що зветься Україна.

*Ігор Січовик*

Виготов виріб за зразком.

### Послідовність виконання

1. Підготуй необхідні матеріали та інструменти. Зі с. 89 виріж малюнок-основу та деталі аплікації зі с. 91 (фото 1).
2. Приклей по черзі хопчика та дівчинку на основу (фото 2, 3).
3. Приклей гасло.





Ми любимо Україну



Ми  Україну

На лужку

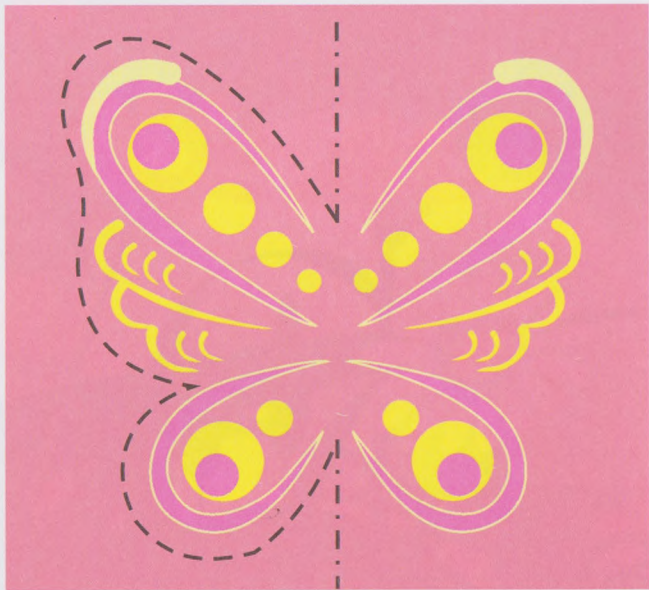
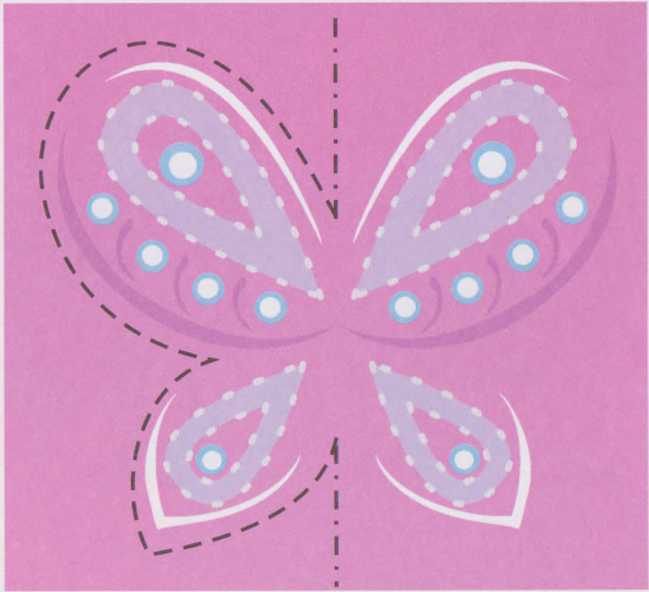



## На лужку

Кольоровий папір, ножиці, клей ПВА, фломастери або кольорові олівці.



Навколо нас є багато предметів, у яких ліва і права частини однакові. Вони симетричні.

Уявна лінія, яка ділить предмет на однакові частини, — вісь симетрії.

Виготов аплікацію за зразком.



## Послідовність виконання

1. Акуратно відріж малюнок-основу (с. 93) та виріж зі с. 91 два квадрати, на яких зображені метелики (фото 1).
2. Зігни квадрати по лінії симетрії та виріж метеликів по контуру крила. Розгорни метеликів (фото 2, 3).
3. Самостійно виготов з дібраного паперу та розмалюй ще двох метеликів за зразком (фото 4, 5, 6).
4. Вирізаних метеликів приклей на основу. Клей наноси лише на середину метелика, щоб крильця залишалися рухомі.



## Зміст

1. Змійка-грамотійка . . . . .	1	18. Леопардик і тигренятко . . . . .	50
2. Весела перерва . . . . .	2	19. Гарячий чай з лимоном . . . . .	55
3. Прогулянка під дощем . . . . .	7	20. Сідаємо на велосипед . . . . .	56
4. Їжачок — сто голочок . . . . .	8	21. Вінні-Пух . . . . .	61
5. «Ловись, рибко...» . . . . .	13	22. «Мчать машини по дорозі...» . . . . .	63
6. Рушничок . . . . .	14	23. Здоровий зубчик — білий чубчик . . . . .	69
7. Різнобарвний льодяник . . . . .	17	24. Будильник «Кошенятко». . . . .	70
8. Робот Броніслав . . . . .	18	25. Кучерявий баранець . . . . .	75
9. Чудо-юдо Риба-кит . . . . .	23	26. Великодні писанки . . . . .	76
10. Пальчиковий театр . . . . .	24	27. Смачна груша . . . . .	79
11. Одяг для ведмежаток . . . . .	29	28. Зі святом весни! . . . . .	80
12. Крижана морквинка. . . . .	30	29. З Днем народження, динозаврику . . . . .	83
13. «Сипле, сипле сніг...». . . . .	37	30. Клоун Веселкарик . . . . .	84
14. Візит іншопланетянина . . . . .	38	31. Листівка для тата . . . . .	87
15. Веселий равлик. . . . .	45	32. Ми любимо Україну . . . . .	88
16. Скоро свято — Новий рік. . . . .	46	33. На лужку . . . . .	95
17. Розумна сова . . . . .	49		

У альбомі-посібнику використано вірші:

с. 8. Яна Яковенко (<https://web.archive.org/web/20180810114427/https://www.ridivira.com/uk/ditiam/virshi/yizhachok>);

с. 37. Богдан Лепкий (<https://web.archive.org/web/20180810124409/http://posnayko.com.ua/ru/reader/knizhnaya-polka/novogodnic-stihotvoreniya/zymoyu-1052.html>);

с. 46. Марія Познанська (<https://web.archive.org/web/20180810124715/https://mama-tato.com.ua/article/a-1239.html>);

с. 75. Платон Воронько (<https://web.archive.org/web/20180810132424/http://www.ukrlit.net/lib/voronko/594fe.html>);

с. 76. Анатолій Камінець (<http://posnayko.com.ua/reader/knizhnaya-polka/stihotvoreniya-o-pashe/pysanka-399.html>);

с. 88. Ігор Січовик ([https://portfel.info/stuff/gdz\\_4\\_klas/ukrajinska\\_mova\\_vashulenko/vprava\\_6/64-1-0-2920](https://portfel.info/stuff/gdz_4_klas/ukrajinska_mova_vashulenko/vprava_6/64-1-0-2920)).



УДК 371.381  
Р 59

пропонує: ✓ альбоми-посібники з дизайну і технологій,  
трудового навчання

**Рецензенти:**

*Писарчук О. Т.* — кандидат педагогічних наук, викладач кафедри педагогіки і методики початкової та дошкільної освіти Тернопільського національного педагогічного університету імені Володимира Гнатюка

*Осадчук О. Б.* — учитель початкових класів, учитель вищої категорії, старший учитель ЗОШ I–III ступенів №16 імені В. Левицького м. Тернополя

*Схвалено для використання у загальноосвітніх навчальних закладах комісією з педагогіки та методики початкового навчання Науково-методичної ради з питань освіти Міністерства освіти і науки України (Лист ІМЗО від 26.07.2018 № 22.1/12-Г-576)*

Художнє оформлення та дизайн обкладинки *Олени Демчак*

**Роговська Л. І.**

Р 59 Альбом-посібник «Маленький трудівничок». Трудове навчання. 1 клас / Роговська Л. І. — Тернопіль : Підручники і посібники, 2018. — 96 с.

ISBN 978-966-07-3328-2

В альбомі-посібнику запропоновано творчі завдання з дизайну та технологій, розроблені відповідно до Типових освітніх програм МОН України (*О. Савченко та Р. Шияна*) для 1 класу, спрямовані на розвиток універсальних творчих якостей та сенсорних здібностей учнів.

Для учнів першого класу, учителів початкових класів, батьків.

УДК 371.381

Навчальне видання  
**Роговська Лілія Ігорівна**

Альбом-посібник «Маленький трудівничок». 1 клас  
Трудове навчання

Виготовлено згідно із COV 22.2- 02477019-07:2012.

Формат 60×84/8. 11,60 ум. др. арк., 10,5 обл.-вид. арк. Тираж 15 000. Замовлення №18-743  
46000, м. Тернопіль, вул. Поліська, 6А. Тел.: (0352) 43-15-15; 43-10-21.  
Збут: pip.ternopil@ukr.net Редакція: editoria@i.ua  
www.pp-books.com.ua

Свідцтво про внесення суб'єкта видавничої справи до державного реєстру видавців, виготівників і розповсюджувачів видавничої продукції серія ДК № 4678 від 21.01.2014 р.

ISBN 978-966-07-3328-2

© Роговська Л. І., 2013



✓ літературу для учнів 1 класу за програмами НУШ до чинних підручників

◆ **Українська мова (навчання грамоти)**

Зошити для письма і розвитку мовлення

◆ **Математика**

Робчі зошити  
Збірник завдань

◆ **Мистецтво**

Альбоми-посібники

◆ **Я досліджую світ**

Робчі зошити

◆ **Дизайн і технології**

Альбоми-посібники:  
«Майстер Саморобко»  
«Умійко»  
«Маленький трудівничок»



Замовляйте книги на сайті:  
**www.pp-books.com.ua**



**КНИГА ПОШТОЮ**

46011, Тернопіль 11, а/с 376  
Тел. (0352) 42-43-76  
097-50-35-376, 096-94-80-927  
E-mail: pip.bookpost@gmail.com

ISBN 978-966-07-3328-2



9 789660 733282

46000, м. Тернопіль, вул. Поліська, 6А. Тел.: (0352) 43-15-15; 43-10-21 E-mail: збут: pip.ternopil@ukr.net Редакція: editoria@i.ua